

CATÁLOGO

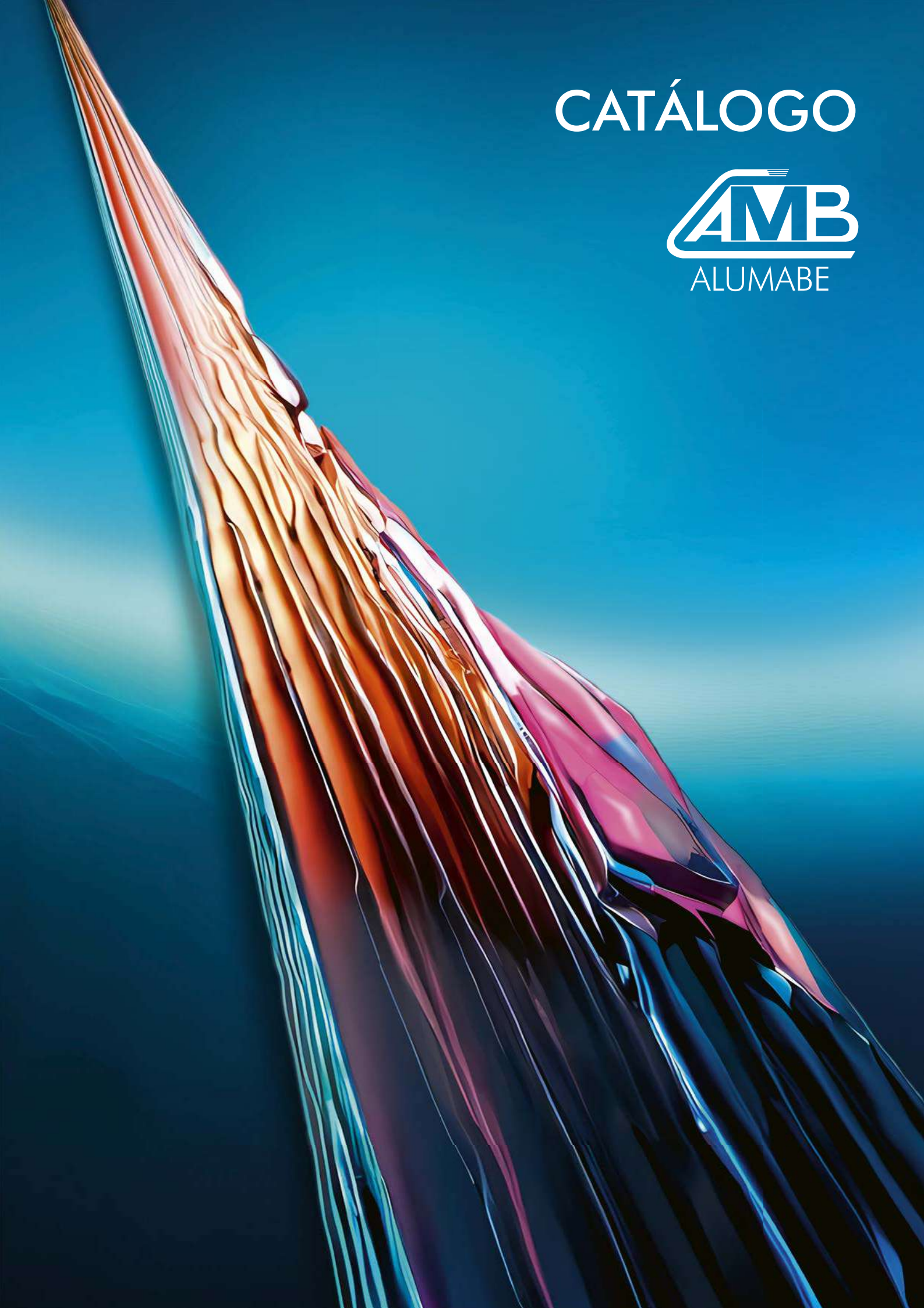



## PERFIL DE LA EMPRESA

**Alumabe** es una empresa con más de 35 años de experiencia, especializada en el diseño, fabricación y comercialización de productos específicos para carpinterías de aluminio.



Nuestra cartera de clientes abarca tanto el mercado **nacional** como el **internacional**, incluyendo almacenes de perfiles de aluminio, distribuidores de accesorios, suministros industriales o comercios de bricolaje, entre otros.



Nos diferenciamos por la diversidad de nuestro catálogo, que engloba accesorios en aluminio, plástico y zamac, fabricados mediante procesos como extrusión, fundición, inyección, estampación y fresado. Además de una amplia línea de productos químicos especializados.

Cada uno de nuestros productos destaca por su versatilidad, facilitando a cerrajeros e instaladores la ejecución de sus tareas de manera ágil, sencilla y económica, proporcionándoles soluciones innovadoras para el montaje. Además de los artículos de este catálogo, desarrollamos piezas exclusivas a medida para clientes que requieren soluciones personalizadas.

Desde hace más de 20 años, contamos con un Sistema de Gestión de Calidad certificado bajo la norma **ISO 9001:2015**, auditado anualmente por Bureau Veritas.



Contamos con procesos de producción avanzados, con el objetivo de ofrecer soluciones eficientes. Nuestra filosofía de trabajo se basa en tres pilares fundamentales: calidad, innovación y compromiso con el cliente.

Confiamos plenamente en nuestro equipo profesional, motivado y capacitado para ofrecer soluciones eficientes. Promovemos un entorno laboral positivo y conciliador, en el que se prioriza el bienestar de nuestros empleados.

Miramos al futuro con un enfoque sostenible, implementando procesos de reciclaje y reutilización de materiales para minimizar el impacto ambiental. También priorizamos el uso de recursos digitales y estrategias online, optimizando la comunicación con nuestros clientes y reduciendo el consumo innecesario de materiales.

Con **Alumabe**, calidad, innovación y compromiso van de la mano, para ofrecer soluciones óptimas y consolidar la confianza de nuestros clientes.

# ÍNDICE

Accesorios para Barandilla .....	4 a 19
Sistema "Colum-Perg" - Pérgolas .....	20 a 21
Sistema "Pergocentum" - Pérgolas .....	22 a 23
Tapas Decorativas y Accesorios para Verjas.....	24 a 26
Perfil torneado de Aluminio y Accesorios.....	27
Productos de Limpieza para Aluminio y PVC .....	28
Selladores y Adhesivo de Contacto Instantáneo .....	29
Pintura en Stick y Spray para Aluminio .....	30
Tiradores Regulables de Aluminio .....	31
Tiradores de Aluminio .....	32 a 33
Soportes Tirador de Aluminio .....	34 a 35
Sistema "Todo-Alum" - Accesorios para Puertas .....	36 a 37
Accesorios de Aluminio .....	38 a 39
Chapas Estampadas de Aluminio .....	40 a 43
Rejillas de Ventilación de Aluminio .....	43
Paneles Estampados de Aluminio .....	44 a 45
Paneles de Aluminio .....	46 a 47
Ojo de Buey de Aluminio para Puertas .....	48
Ojos de Buey de Aluminio para Fachadas .....	49
Juego Compás Basculante y Juego Clipa-Compás .....	50
Tope para Correderas y Juegos de Doble Contacto .....	51
Retenedores de Seguridad para Ventanas y Puertas .....	52 a 53
Cierrapuertas con Retención .....	54
Artículos para Seguridad Infantil .....	55
Accesorios de Plástico .....	56
Tapas de Plástico y Tapa Cubre-Cabezas de Tornillos .....	57
Mecanismos y Accesorios para Mallorquinas Graduables .....	58 a 59
Tacos y Remates para Mallorquinas Fijas .....	60 a 61
Retenedores para Mallorquinas .....	62 a 63

# ACCESORIOS PARA BARANDILLA

## BASES DE ALUMINIO



**30x30**

Ref: BA3030- (Sin Embellecedor)\*  
Ref: BA3030T- (Con Embellecedor)\*



**35x35**

Ref: BA3535- (Sin Embellecedor)\*  
Ref: BA3535T- (Con Embellecedor)\*



**40x40**

Ref: BA4040- (Sin Embellecedor)\*  
Ref: BA4040T- (Con Embellecedor)\*



Perfil exterior.  
No necesitan Embellecedor.  
La fijación al suelo se realiza desde el interior de la base.

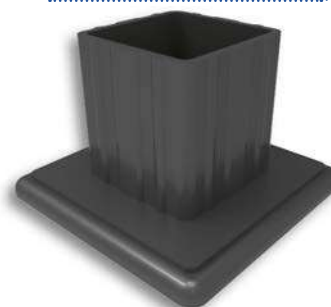

**60x60** Ref: BA6060.\*

**70x70** Ref: BA7070.\*

**80x80** Ref: BA8080.\*

## BASE DE ZAMAC



**30x30**  
Ref: 9030\*



\* Piezas Certificadas por CIDEMCO-TECNALIA

# ACCESORIOS PARA BARANDILLA

## MULTIBASES DE ALUMINIO



Multibase para  
**Ø30 - Ø50 - 50x50**  
Ref: MBA3050-\*



Multibase para  
**Ø40 - Ø60 - 60x60**  
Ref: MBA4060-\*



Multibase para  
**Ø80 - Ø100 - 100x100**  
Ref: MBA8010-\*



La multibase (MBA8010-) no necesita embellecedor. La fijación al suelo se realiza desde el interior de la base.

## EMBELLEDADORES DE ALUMINIO



Para Perfil  
**40x20** Ref: TABA4020-



Para Bases y Multibases  
**30x30** Ref: TABA3030-  
**35x35** Ref: TABA3535-  
**40x40** Ref: TABA4040-  
**50x50** Ref: TABA5050-  
**60x60** Ref: TABA6060-



Para Perfiles  
**70x70** Ref: TABA7070-  
**100x100** Ref: TABA100100-

POSIBILIDAD DE ACABADOS ANODIZADOS

\* Piezas Certificadas por CIDEMCO-TECNALIA

# ACCESORIOS PARA BARANDILLA

## BASES DE ALUMINIO NIVELANTES CON CUÑA



**30x30**  
Ref: BNC3030N-\*



**40x20**  
Ref: BNC4020N-\*



**40x40**  
Ref: BNC4040N-\*

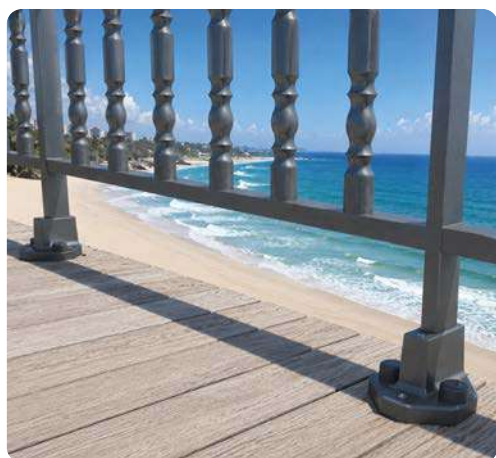

## BASES DE ALUMINIO



**30x30**  
Ref: 9330PRI\*



**40x20**  
Ref: 9420PRI\*



**40x40**  
Ref: 9440PRI\*



\* Piezas Certificadas por CIDEMCO-TECNALIA

# ACCESORIOS PARA BARANDILLA

## SOPORTES DE ALUMINIO PARA CRISTAL Y PERFIL



**MOD. AZORES**  
**40x20**  
Ref: SCF14020-\*

FIJOS



**MOD. MADEIRA**  
**30x30**  
Ref: SCF13030-\*

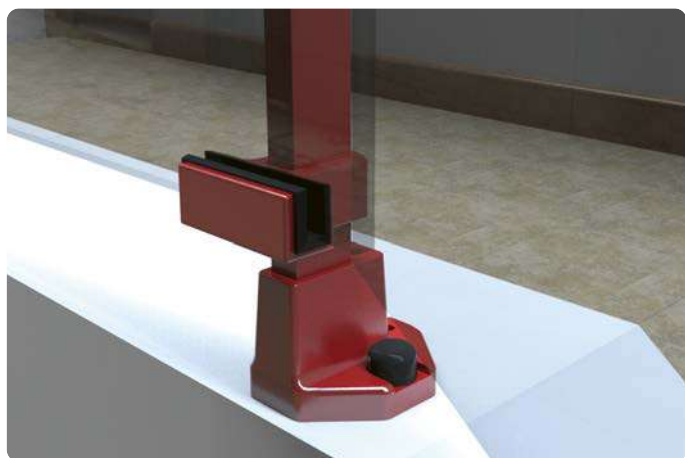

"U" DE PLÁSTICO



**Para Cristal 4+4**  
Ref: SCU08-\*



**Para Cristal 6+6**  
Ref: SCU12-\*



**MOD. RODAS**  
**40x20**  
Ref: SC4020-\*

REGULABLES



**MOD. MALTA**  
**30x30**  
Ref: SC3030-\*



\* Piezas Certificadas por CIDEMCO-TECNALIA

# ACCESORIOS PARA BARANDILLA

SOPORTES DE ALUMINIO PARA CRISTAL Y PERFIL 40x20

FIJO



**MOD. CÓRCEGA**  
**40x20**

Ref: SCEX4020-\*

"U" DE PLÁSTICO



Para Cristal 4+4  
Ref: SCUEX08N-

Para Cristal 6+6  
Ref: SCUEX12N-

POSIBILIDAD DE ACABADOS  
ANODIZADOS

REGULABLE



**MOD. SICILIA**  
**40x20**

Ref: SCREX4020-\*

## BASES DE ALUMINIO



**MOD. NAXOS**  
**NIVELANTE 40x20**

Ref: NAXNI4020-



**MOD. MILOS**  
**NIVELANTE 40x20**

Ref: MILEX4020-\*



**MOD. SAMOS**  
**NIVELANTE 40x40**

Ref: SAMEX4040-

POSIBILIDAD DE ACABADOS ANODIZADOS

## BASES DE ALUMINIO DESPLAZA-BARANDILLAS

Permiten desplazar hacia el exterior la barandilla



**30x30**  
**NIVELANTE**

Ref: BDB3030-\*



**40x20**  
**NIVELANTE**

Ref: BDB4020-\*

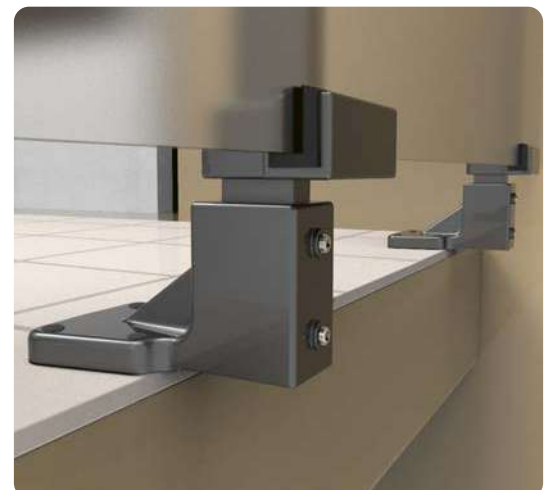

\* Piezas Certificadas por CIDEMCO-TECNALIA

# ACCESORIOS PARA BARANDILLA

## SOPORTES DE ALUMINIO

Para volar barandillas en escaleras y terrazas



**40x20**  
Ref: 9540\*



**30x30**  
Ref: 9530\*



**TAPA SOPORTES 40x20**  
Ref: TAPSOPS4020-



**MOD. KOS 40x20**  
Ref: SFOEX4020C.\*

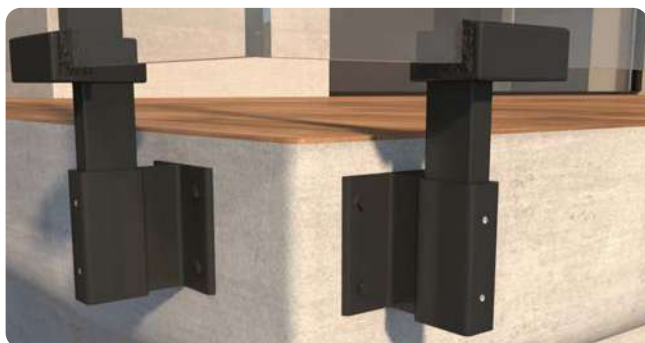

POSIBILIDAD DE ACABADOS ANODIZADOS

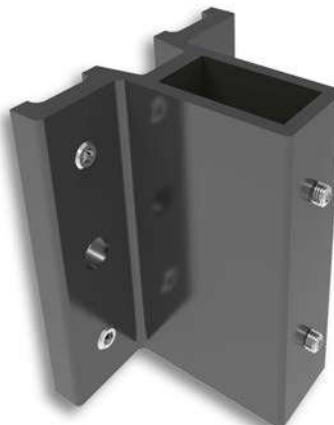
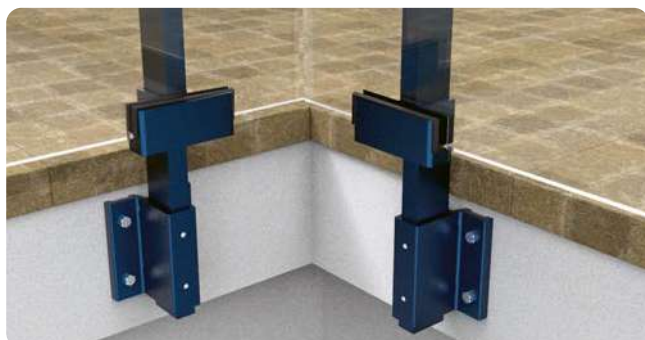

**MOD. ASOS 40x20**  
Ref: SOPAS4020N-

\* Piezas Certificadas por CIDEMCO-TECNALIA

# ACCESORIOS PARA BARANDILLA

## SOPORTE PASAMANOS DE ALUMINIO

ACABADOS ANODIZADOS Y  
LACADOS



**NORMAL**  
Ref: SOP-\*

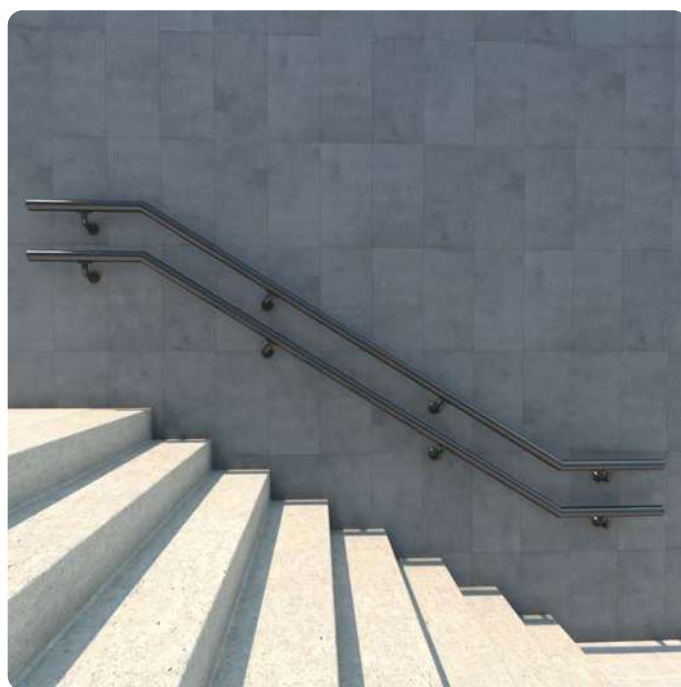
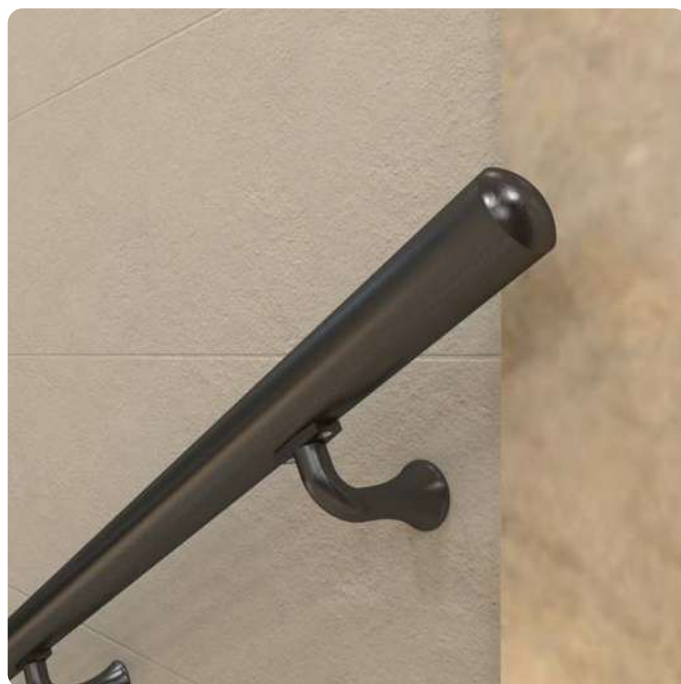

\* Piezas Certificadas por CIDEMCO-TECNALIA

# ACCESORIOS PARA BARANDILLA

## SOPORTE PASAMANOS DE ALUMINIO



ACABADOS LACADOS

**ALTO**  
Ref: SOPAL-\*

## APOYO INTERMEDIO DE ALUMINIO

ACABADOS ANODIZADOS Y LACADOS



Altura: 90 mm

**APOYO INTERMEDIO**

Ref: AIB-\*



\* Piezas Certificadas por CIDEMCO-TECNALIA

# ACCESORIOS PARA BARANDILLA

## COMPENSADORES DE ALUMINIO PARA PERFILES DE BARANDILLA Para fijar barandillas a pared o pilastra

### INFERIORES



**51x21**  
Ref: CIN5121-\*



**43x24**  
Ref: CIN4324-\*



**47x18**  
Ref: CIN4718-\*



**40x20**  
Ref: CIN4020-\*

### SUPERIORES



**60x40**  
Ref: CSU6040-\*



**66x40**  
Ref: CSU6640-\*



**70x40**  
Ref: CSU7040-\*



**Ø60U40**  
Ref: CSUR60-\*



**Ø66U51**  
Ref: CSUR66-\*



\* Piezas Certificadas por CIDEMCO-TECNALIA

# ACCESORIOS PARA BARANDILLA

## COMPENSADORES DE ALUMINIO PARA PERFIL REDONDO

Para fijar Antepechos, Quitamiedos, Barandas, etc.



**MOD. ANETO**

**Ø40**

Ref: CTUR40-\*



**MOD. TEIDE**

**Ø50**

Ref: CTUR50-\*



**MOD. GREDOS**

**Ø60**

Ref: CTUR60-\*



## FIJA BARANDILLAS DE ALUMINIO A PARED



**FIJA BARANDILLAS**

Ref: FBPA-\*



**FIJA BARANDILLAS CORTADO**

Ref: FBCO-\*



**FIJA TUBO REDONDO**

Ref: FBRE-\*



**FIJADOR  
BARANDILLA  
DESPLAZADA**

Ref: FIBADE-\*



\* Piezas Certificadas por CIDEMCO-TECNALIA

# ACCESORIOS PARA BARANDILLA

## FIJACRISTALES DE ALUMINIO PARA BARANDILLA



**MOD. SENA**  
Ref: FCSEN-\*



**MOD. RHIN**  
Ref: FCRHI-\*



**CONVERTOR  
DE SENA A RHIN**  
Ref: FCCON-

Para fijar a tubo redondo.

Los tornillos suministrados permiten la colocación de cristal de hasta 12 mm. Opcionalmente se pueden servir tornillos de 25 mm para cristal de más grosor.



**RECTO**  
Ref: FCRE-\*

POSIBILIDAD DE ACABADOS  
ANODIZADOS

\* Piezas Certificadas por CIDEMCO-TECNALIA

# ACCESORIOS PARA BARANDILLA

## REMATES DE ALUMINIO PARA PERFIL EN "U"



**PARA "U" DE 40x20**

Ref: RP4020-

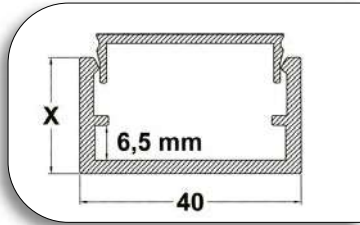

**PARA "U" DE 50x20**

Ref: RP5020-



**PARA "U" DE 51x21**

Ref: RP5121-

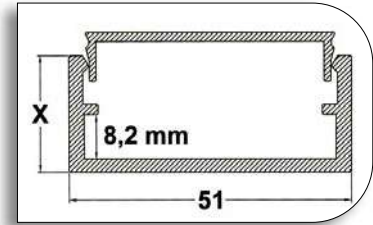

Sirven para tapar los Perfiles en "U" de 40x20, 50x20 y 51x21 más la Grapa o Tapeta, que se utilizan para barandillas y otros trabajos.

## REMATES DE ALUMINIO PARA PASAMANOS



Ref: RP08-



Ref: RP09-



**Ø60**  
Ref: RP60U40PL-



**Ø60**  
Ref: RP60U40-



**Ø66**  
Ref: RP66U51-



**60x40**  
Ref: RP6040U40-



**60x40**  
Ref: RP6040U51-



**66x40**  
Ref: RP20P-  
(Plástico)



**70x40**  
Ref: RP11-



**70x40**  
Ref: RP12-

**IZQUIERDO**  
Ref: RPAB03I-



**DERECHO**  
Ref: RPAB03D-

**IZQUIERDO**  
Ref: RBAB03I-



**DERECHO**  
Ref: RBAB03D-

### PARA BARROTE

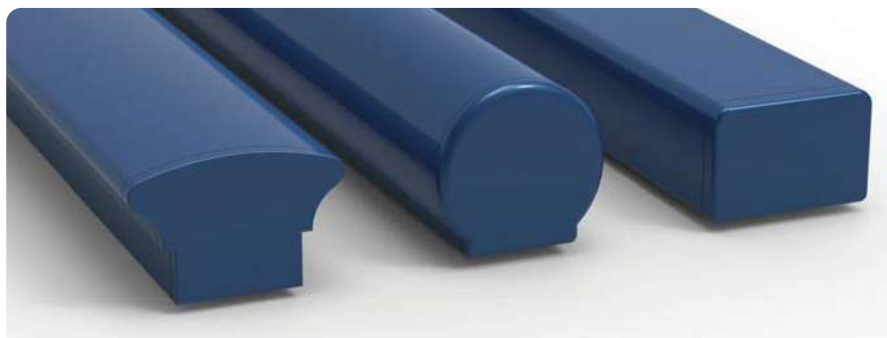

# ACCESORIOS PARA BARANDILLA

## TAPAS PLANAS DE ALUMINIO



**60x60**

Ref: TAPAL6060-

**70x70**

Ref: TAPAL7070-

**80x80**

Ref: TAPAL8080-

**100x100**

Ref: TAPAL100100-



ACABADOS: LACADO NEGRO, BLANCO Y COLORES.

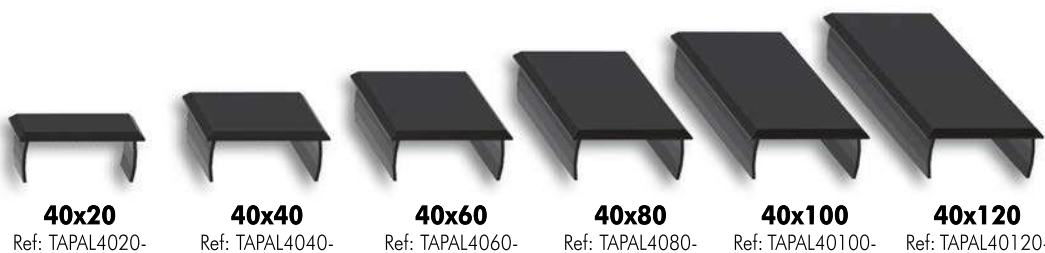

**40x20**

Ref: TAPAL4020-

**40x40**

Ref: TAPAL4040-

**40x60**

Ref: TAPAL4060-

**40x80**

Ref: TAPAL4080-

**40x100**

Ref: TAPAL40100-

**40x120**

Ref: TAPAL40120-

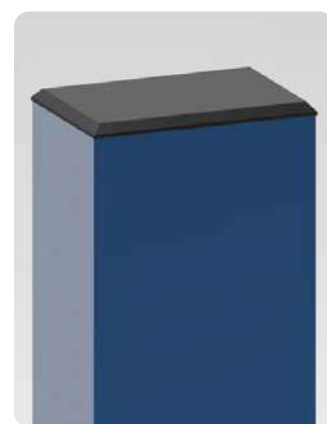

POSIBILIDAD DE ACABADOS ANODIZADOS



**30x15**

Ref: TAPAL3015-



**30x30**

Ref: TAPAL3030-

Las Tapas 40x y 30x se pueden fabricar a la longitud deseada bajo pedido.

## TAPAS PARA PERFILES REDONDOS DE ALUMINIO

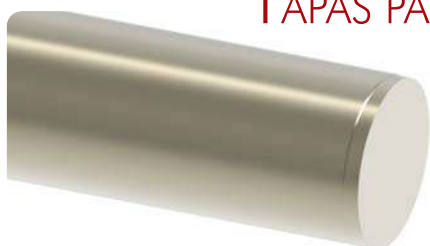

**APOLO Ø40**

Ref: TAPAPOLO-

POSIBILIDAD DE ACABADOS ANODIZADOS



**Ø40**

Ref: TAPAL40-



**Ø50**

Ref: TAPAL50-



**Ø60**

Ref: TAPAL60-



ACABADOS: LACADO NEGRO, BLANCO Y COLORES.

# ACCESORIOS PARA BARANDILLA

## REMATES PIRÁMIDE DE ALUMINIO

### PIRÁMIDE PUNTA

- 60x60**  
Ref: PIR6060-\*
- 70x70**  
Ref: PIR7070-\*
- 80x80**  
Ref: PIR8080-
- 100x100**  
Ref: PIR100100-



### PIRÁMIDE PLANA

- 60x60 \***  
Ref: PIP6060-
- 70x70 \***  
Ref: PIP7070-
- 80x80**  
Ref: PIP8080-
- 100x100**  
Ref: PIP100100-



POSIBILIDAD DE ACABADOS ANODIZADOS

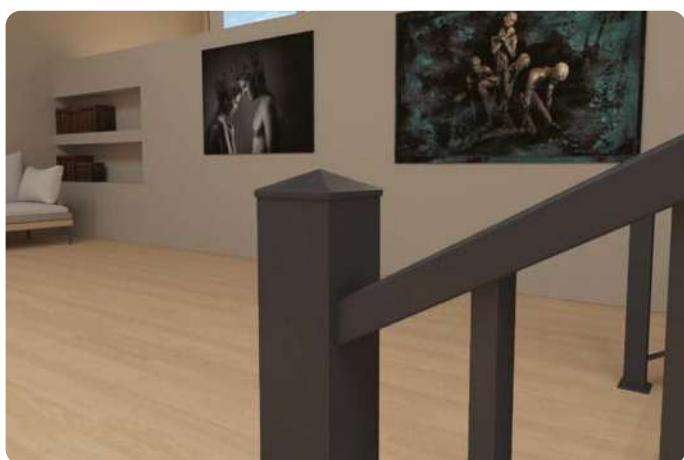

## REMATES BOLA DE ALUMINIO



- 60x60**  
Ref: RB6060-
- 70x70**  
Ref: RB7070-
- 80x80**  
Ref: RB8080-



- 40x40**  
Ref: RB4040-



- 100x100**  
Ref: RB100100-

\* Piezas Certificadas por CIDEMCO-TECNALIA

# ACCESORIOS PARA BARANDILLA

## KIT BISAGRA-ESCUADRA MULTIFUNCIÓN PARA BARANDILLA

ALUMINIO

### MULTI-B

Uno o varios Kits permiten múltiples formas de montaje:

- Unir tramos de distintos niveles.
- Unir perfiles con cualquier ángulo de giro, y posibilidad de unir tramos rectos.
- Unir tramos de distinto nivel y a la vez giros de cualquier ángulo.

Incluye Espárragos, Pasador y Eje.

Ref: MULTI-B36N (para U de 40 mm)\*

Ref: MULTI-B45 (para U de 51 mm)\*

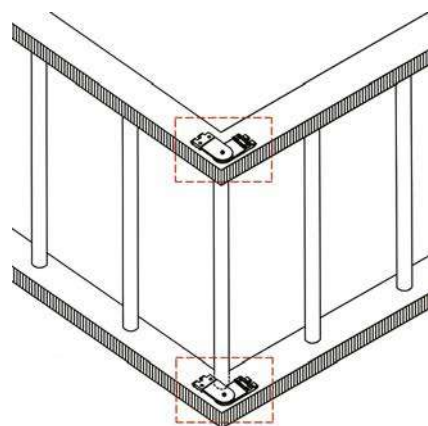
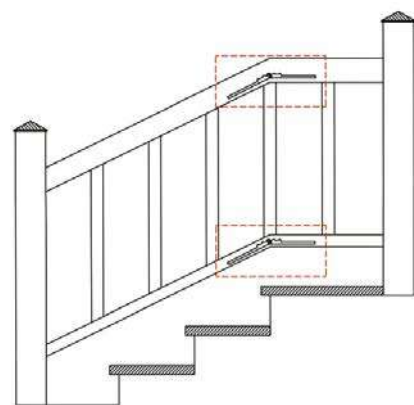

## ESCUADRAS PARA "U" DE 40 mm



**ESCUADRA FIJA DE ALUMINIO**

Ref: 9710



**ESCUADRA FIJA DE ZAMAC**

Ref: 9715



**ESCUADRA REGULABLE DE ZAMAC**

Ref: 9705

## ESCUADRA Y UNIÓN PARA "U" DE 51 mm



**ESCUADRA FIJA DE ALUMINIO U-51**

Ref: EFAU51



**UNIÓN DE ALUMINIO U-51**

Ref: UNAU51

\* Piezas Certificadas por CIDEMCO-TECNALIA

# ACCESORIOS PARA BARANDILLA

## ESCUADRAS DE ÁNGULO VARIABLE

Fijación oculta a Pilastra o a Pared de la "U" de Barandilla+Tapeta o de la "U" de Barandilla+Pasamanos



Ref: EVA40  
Para perfiles "U" de 40 x cualquier altura.

ALUMINIO

Fijación mediante Espárragos de Acero Inox con Punta M-6x8 incluidos.  
Una vez fijada la Escuadra, en el exterior de la barandilla no se ven ni tornillos ni remaches.



Ref: EVA51  
Para perfiles "U" de 51 x cualquier altura.

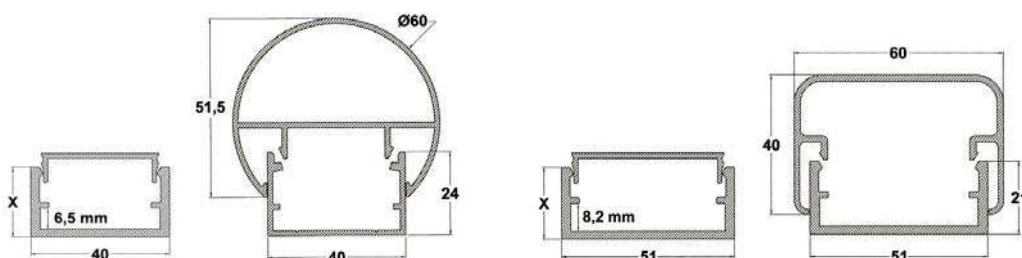
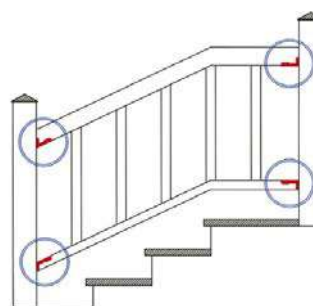
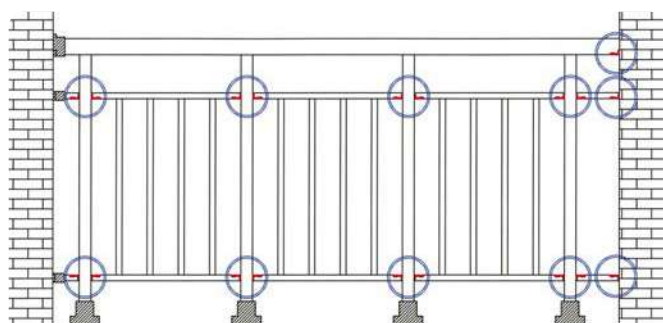

# SISTEMA "COLUM-PERG"

## ACCESORIOS DE ALUMINIO PARA EL MONTAJE DE PÉRGOLAS



**60x40**  
Ref: PER6040-

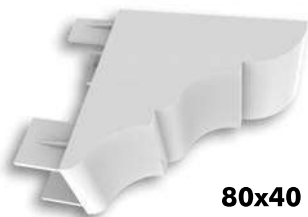

**80x40**  
Ref: PER8040G-

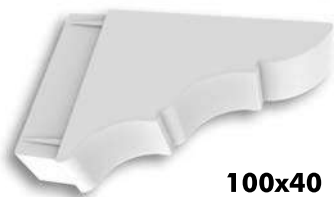

**100x40**  
Ref: PER1040-



**120x40**  
Ref: PER1240-



**150x65**  
Ref: PER1565-



**SUPERIOR**  
Ref: PALSU-

**DOBLES PECHO PALOMA**  
**80x40**



**INFERIOR**  
Ref: PALIN-

# SISTEMA "COLUM-PERG"

## ACCESORIOS DE ALUMINIO PARA EL MONTAJE DE PÉRGOLAS

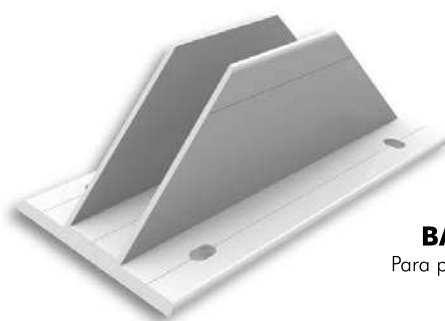
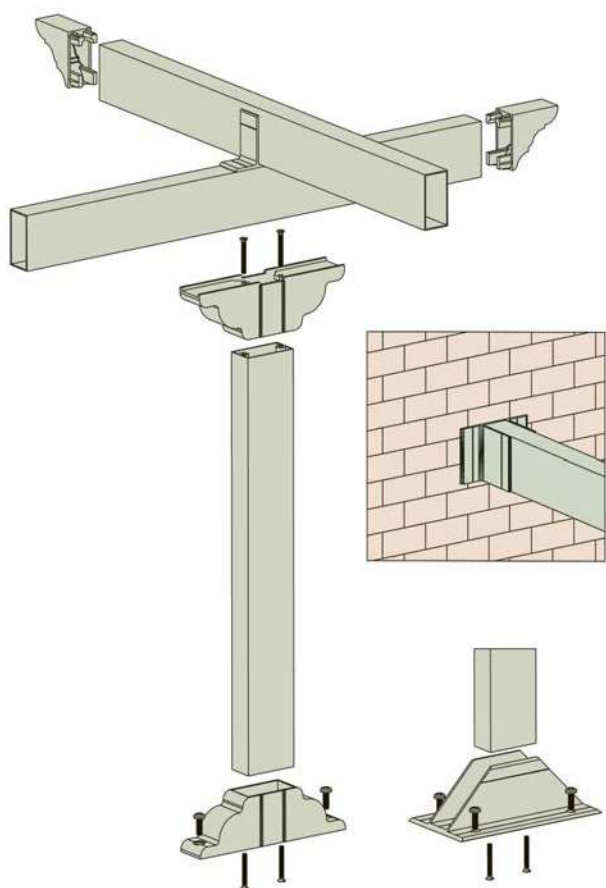

### BASE DE SUELO

Para perfiles de ancho 40 mm  
Ref: BASSU-

### SOPORTES PARED

Para perfiles de ancho 40 mm



### LONGITUD 40 mm

Ref: SOPPA4-

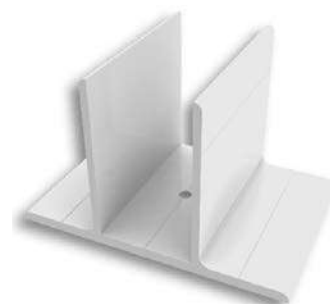

### LONGITUD 80 mm

Ref: SOPPA8-

Bajo pedido podemos fabricar Soportes Pared en otras longitudes.

## REMATES PLANOS DE ALUMINIO



**40x60**

Ref: TAPAL4060-



**40x80**

Ref: TAPAL4080-



**40x100**

Ref: TAPAL40100-



**40x120**

Ref: TAPAL40120-



# SISTEMA "PERGOCENTUM"

## ACCESORIOS SISTEMA PERGOCENTUM



**TAPA / UNIÓN /  
FIJACIÓN**  
Ref: TATUN100-



**MULTIBASE PARA  
100x100 / Ø80 / Ø100 mm**  
Ref: MBA8010-\*



**SOPORTE / FIJACIÓN**  
Ref: SOTU100-

Para Perfil 100x100 mm



**FIJA TUBO A SUELO O PARED**  
Ref: FITU100-



**ANCLAJE**  
Ref: ANCL100-

### CONECTOR / FIJACIÓN ESQUINA



**FIJACIÓN ESQUINA**  
Ref: ESQ100-

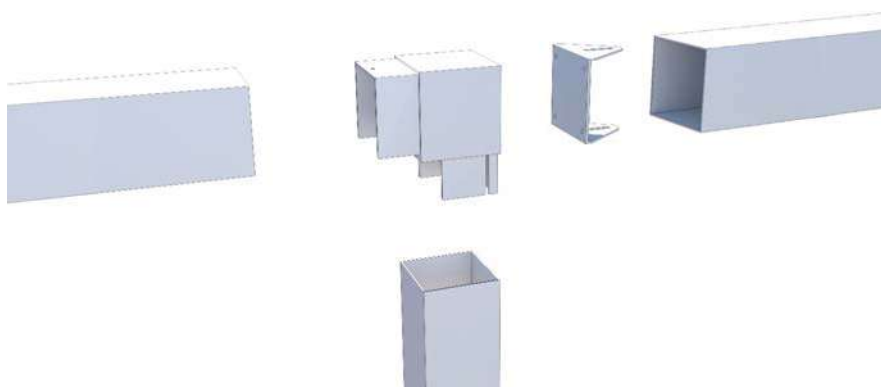

\* Piezas Certificadas por CIDEMCO-TECNALIA

# SISTEMA "PERGOCENTUM"



**MONTAJE A DISTINTO NIVEL**



**MONTAJE A MISMO NIVEL**



**MONTAJE CON INCLINACIÓN**



# TAPAS DECORATIVAS PARA VERJAS

## JUEGO TAPA PUNTA DE FLECHA DE PLÁSTICO



**60x20**

Ref: TPJF62 (Negro)  
Ref: TPJF62B (Blanco)



CORTE RECTO



CORTE EN INGLETE



## TAPAS DECORATIVAS DE FUNDICIÓN DE ALUMINIO



**60x20**

Ref: TAPAL6020-



**60x20**

Ref: TAPIF6020-



ACABADOS: LACADO BLANCO, NEGRO Y COLORES.

# TAPAS DECORATIVAS PARA VERJAS

## TAPAS DE MEDIA LUNA

ALUMINIO

**60x20**

Ref: TAMLF6020-



**60x40**

Ref: TAML64-



ACABADOS: LACADO BLANCO, NEGRO Y COLORES.



PLÁSTICO



**60x20**

Ref: TPML62 (Negro)  
Ref: TPML62B (Blanco)

# ACCESORIOS DE ALUMINIO PARA VERJAS



## INCLINA-VERJAS

Ref: INVE-

Permite la inclinación de cada perfil de la verja, con el fin de crear un efecto visual semejante a la inclinación de una mallorquina.

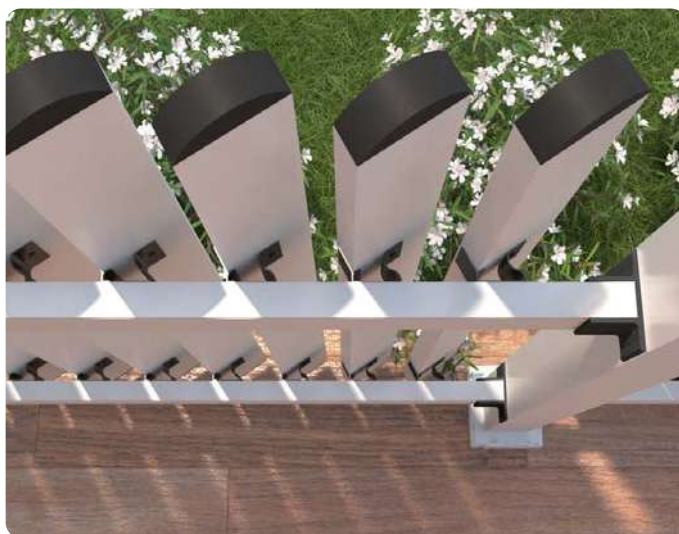

## FIJA-VERJAS 40x20

Ref: FV4020-



## CLAVO DECORATIVO DE ALUMINIO

Ø27 mm

Ref: CLAR27-

# PERFIL TORNEADO DE ALUMINIO Y ACC.



**"NIZA"**  
**Ø32 mm**  
 Ref: TNI5850.\*

El perfil NIZA mide 5.760 mm y se puede cortar cada 160 mm.

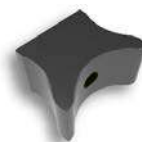

**FIJACIÓN INTERMEDIA**  
**Ø32 mm**  
 Ref: FINA-

ALUMINIO



**SOPORTE FINAL**  
**Ø32 mm**  
 Ref: SFIA-



**CASQUILLO DE FIJACIÓN PARA PERFILES Ø32 mm**  
 Ref: CFNY\*  
 (Plástico Negro)  
 Montaje con 1 tornillo

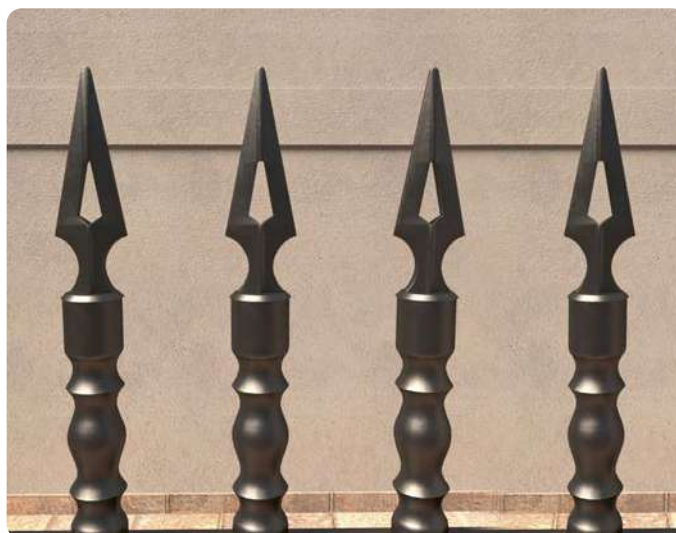

**LANZA**  
**20x20** Ref: LAZ2020-  
**Ø30** Ref: LAZ30-  
**Ø32** Ref: LAZ32-

ZAMAC

\* Piezas Certificadas por CIDEMCO-TECNALIA

# PRODUCTOS DE LIMPIEZA PARA ALUMINIO

## ALUCLEAN - LIMPIEZA DE LACADOS Y ANODIZADOS

Líquido que limpia en profundidad las superficies de aluminio lacado, especialmente el color blanco, eliminando suciedad, restos de adhesivo, etc., haciendo desaparecer los pequeños arañazos y roces.

Asimismo elimina marcas de rotulador u otros en superficies de aluminio anodizado.



**ENVASE 500 ml**  
Ref: 715P



**ENVASE 5 litros**  
Ref: ALUC-05L

## BORRADOR - LIMPIEZA DE ANODIZADOS

Elimina marcas de lapicero, rotulador, suciedad, pequeños roces y arañazos en superficies de aluminio anodizado, sin rayarlas.



Ref: 600

# PRODUCTO DE LIMPIEZA PARA PVC

## PV-CLEAN 212



**ENVASE METÁLICO 500 ml**  
Ref: PV-CL212

Líquido que limpia en profundidad las superficies de PVC, incluso las foliadas.

Elimina suciedad, marcas de lápiz, rotulador, restos de adhesivos o sellantes, etc.

# SELLADOR DE INGLETES

## SEALANT

Para Aluminio, PVC, y Acero Inoxidable

Sellador en base acuosa, de alta resistencia a la intemperie y a los rayos U.V.  
Evita la posible entrada de agua y aire, protegiendo de la oxidación los cortes de los perfiles.  
Colores: Transparente y Blanco.



**310 ml**

Ref: SEA-CAR (Transp.)  
Ref: SEA-CARB (Blanco)



**500 gr**

Ref: SEA-BO500 (Transp.)  
Ref: SEA-BO500B (Blanco)



**1 Kg**

Ref: SEA-01 (Transp.)  
Ref: SEA-01B (Blanco)



**4 Kg**

Ref: SEA-04 (Transp.)  
Ref: SEA-04B (Blanco)

# SELLADOR A BASE DE MORTERO ELÁSTICO

## SELLA-ELASTIC

Para el relleno y sellado de juntas, grietas, fisuras, etc.

Une materiales de diversas naturalezas sin alterar su equilibrio estético. Puede pintarse con pinturas al agua. Soporta las dilataciones y contracciones de la construcción, y presenta una gran resistencia a los agentes atmosféricos.

**Indicado para:**

- Armado y sellado de marcos de ventanas y puertas de aluminio lacado o anodizado, PVC, madera, etc.
- Montaje y sellado de balcones y galerías.
- Relleno y sellado de fisuras, remates, grietas y juntas de dilatación.
- Unión de la mayoría de los materiales empleados en la construcción (piedra, hormigón, yeso, teja, pizarra, mármol, poliuretano, etc.) sin alterar sus coeficientes de dilatación o conductividad térmica.



**310 ml**

Ref: SECA-A Color: Beige-Arena  
Ref: SECA-CE Color: Cemento

# ALU-GLUE - ADHESIVO DE CONTACTO

## ALU-GLUE

**CIANOACRILATO**

Indicado para aluminio, hierro, plástico (PVC, ABS, metacrilato, policarbonato, poliéster, nylon), goma, madera, cerámica, etc.



INSTANTÁNEO

**ENVASE 20 gr**  
Ref: ALU-GLUE

# PINTURA EN STICK Y SPRAY PARA ALUMINIO



**STICK PLR-SYSTEM  
(incoloro) 12 ml**  
Ref: 190

Contiene una laca incolora que, mezclada con laca en polvo, permite realizar un stick en el RAL deseado.



**STICK  
12 ml**



**SPRAY  
150/400 ml**

COLORES EN STOCK	STICKS 12 ml	SPRAYS 150 ml	SPRAYS 400 ml
Plata	Ref: 100	Ref: 200	
Oro	Ref: 105	Ref: 205	
Bronce Medio	Ref: 110	Ref: 210	
Bronce Oscuro	Ref: 115	Ref: 215	
Negro Mate	Ref: 120	Ref: 220	Ref: 2204
Negro Brillo	Ref: 121	Ref: 221	Ref: 2214
Blanco Brillo	Ref: 125	Ref: 225	Ref: 2254
Marfil Brillo	RAL-1015	Ref: 130	Ref: 230
Rojo Brillo	RAL-3000		Ref: 245
Burdeos Brillo	RAL-3004		Ref: 249
Burdeos Brillo	RAL-3005	Ref: 150	Ref: 250
Burdeos Brillo	RAL-3007	Ref: 153	Ref: 253
Azul Brillo	RAL-5010	Ref: 155	Ref: 255
Verde Brillo	RAL-6002	Ref: 160	Ref: 260
Verde Brillo	RAL-6005	Ref: 162	Ref: 262
Verde Brillo	RAL-6009	Ref: 163	Ref: 263
Gris Brillo	RAL-7011	Ref: 164	Ref: 264
Gris Mate	RAL-7016	Ref: 166M	
Gris Brillo	RAL-7016	Ref: 166	Ref: 266
Gris Brillo	RAL-7022	Ref: 167	Ref: 267
Gris Brillo	RAL-7035	Ref: 165	
Inox Brillo	RAL-7048	Ref: 180	Ref: 280
Marrón Brillo	RAL-8007	Ref: 169	Ref: 269
Marrón Brillo	RAL-8014	Ref: 170	Ref: 270
Marrón Brillo	RAL-8017	Ref: 173	Ref: 273
Marrón Brillo	RAL-8019	Ref: 174	



Fabricamos Sticks o Sprays en cualquier tono.



**PISTOLA PARA PINTAR CON SPRAY**  
(Para Sprays de cualquier tamaño)  
Ref: PPP



**CARTA DE COLORES RAL**  
Ref: RAL

# TIRADORES REGULABLES DE ALUMINIO

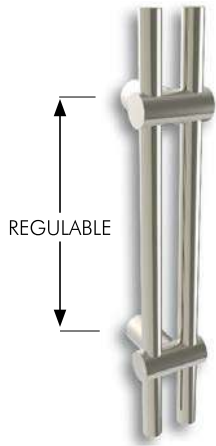

**ISIS**  
**Largo 300 mm\***  
**2 x Ø14 mm**  
 Ref: TISI30- (simple)  
 Ref: JTISI30- (juego)

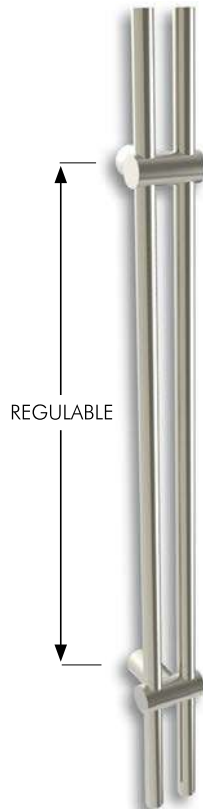

**OSIRIS**  
**Largo 600 mm\***  
**2 x Ø14 mm**  
 Ref: TOSI60- (simple)  
 Ref: JTOSI60- (juego)

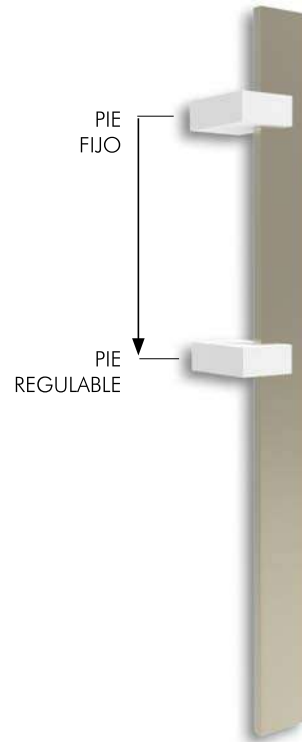

**HORUS**  
**Largo 500 mm\***  
**Pletina 40x8 mm**  
 Ref: THOR50- (simple)  
 Ref: JTHOR50- (juego)

\* Bajo pedido se pueden fabricar Tiradores a la longitud total deseada.



Los Tiradores simples se suministran con 2 tuercas modelo Apolo y Arandelas de plástico para fijación en cristal.

ACABADOS: ANODIZADO INOX, ORO Y PLATA. LACADO NEGRO, BLANCO Y COLORES.

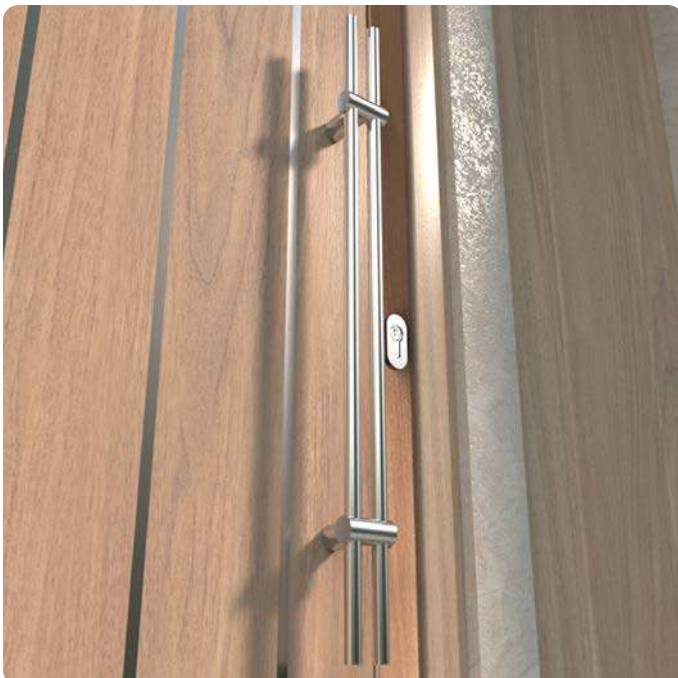

# TIRADORES DE ALUMINIO

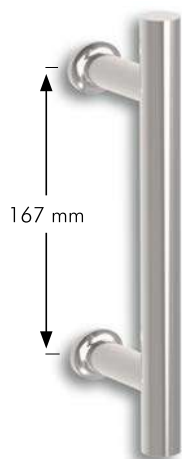

## MERCURIO

Largo 250 mm\*  
Ø19 mm

Ref: TMER25- (simple)  
Ref: JTMER25- (juego)

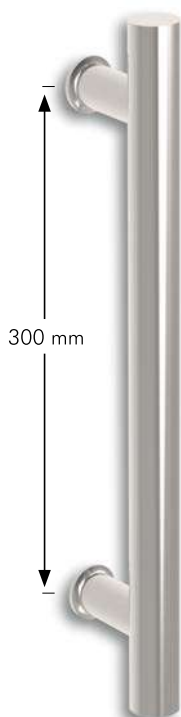

## LÁSER

Largo 400 mm\*  
Ø30 mm

Ref: TLAS40- (simple)  
Ref: JTLAS40- (juego)

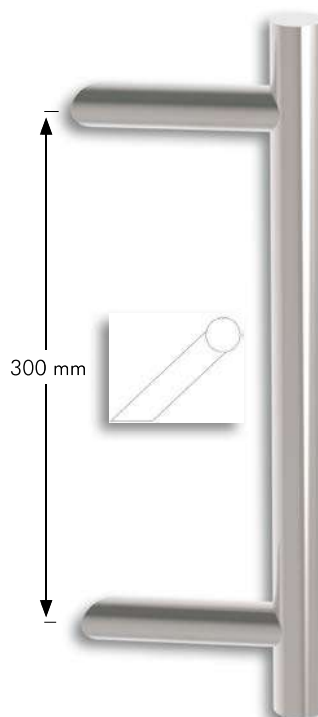

## NEPTUNO

Largo 400 mm\*  
Ø30 mm

Ref: TNEP40- (simple)  
Ref: JTNEP40- (juego)  
(DESPLAZADO)

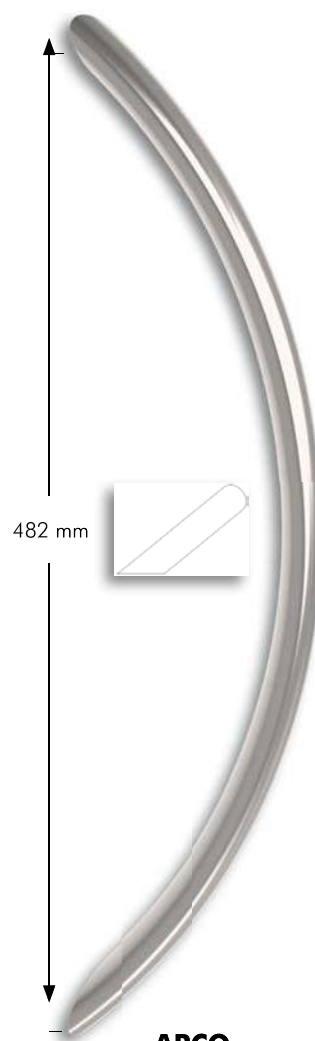

## ARCO

Largo 600 mm  
Ø30 mm

Ref: TARCO60- (simple)  
Ref: JTARCO60- (juego)  
(DESPLAZADO)



Los Tiradores simples se suministran con 2 tuercas modelo Apolo y Arandelas de plástico para fijación en cristal.

\*Bajo pedido se pueden fabricar a la medida deseada, tanto de la longitud total, como de la medida entre ejes.

ACABADOS: ANODIZADO INOX, ORO Y PLATA. LACADO NEGRO, BLANCO Y COLORES.



# TIRADORES DE ALUMINIO

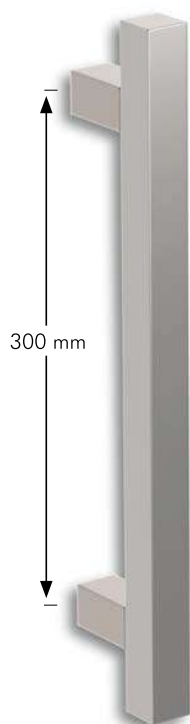

**DIANA**  
**Largo 400 mm\***  
**25x25 mm**  
 Ref: TDIA40- (simple)  
 Ref: JTDIA40- (juego)

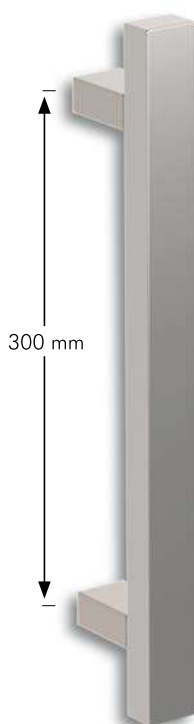

**MINERVA**  
**Largo 400 mm\***  
**30x20 mm**  
 Ref: TMIN40- (simple)  
 Ref: JTMIN40- (juego)

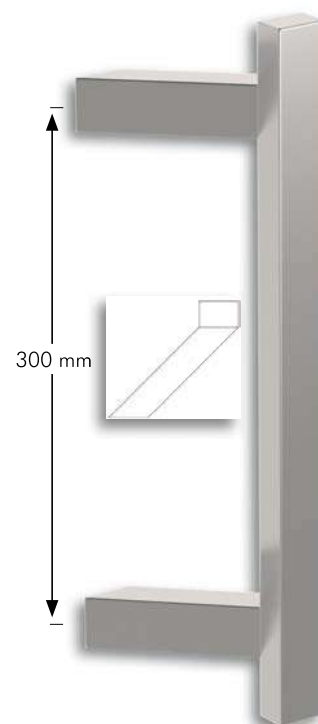

**JÚPITER**  
**Largo 400 mm\***  
**30x20 mm**  
 Ref: TJUP40- (simple)  
 Ref: JTJUP40- (juego)  
 (DESPLAZADO)



Los Tiradores simples se suministran con 2 tuercas modelo Apolo y Arandelas de plástico para fijación en cristal.

\*Bajo pedido se pueden fabricar a la medida deseada, tanto de la longitud total, como de la medida entre ejes.

ACABADOS: ANODIZADO INOX, ORO Y PLATA. LACADO NEGRO, BLANCO Y COLORES.



# SOPORTES TIRADOR DE ALUMINIO

## JUEGO MULTI-SOPORTE TIRADOR PARA PERFIL Ø40 - Ø50

Sirve para fabricar tanto Tiradores exteriores, como Juegos de Tirador (exterior + interior) con perfil redondo standard de Ø40 mm o Ø50 mm en cualquier longitud.

Opcionalmente se puede reforzar el tirador con una varilla roscada por el interior.

EL KIT INCLUYE:

- 2 Soportes de aluminio lacado
- 2 Espárragos
- 4 Tuercas ciegas

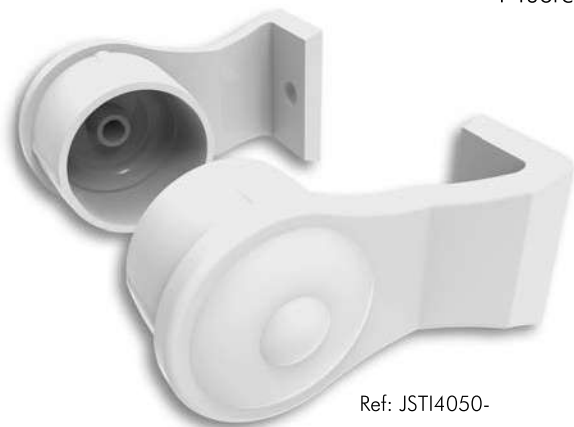

Ref: JSTI4050-

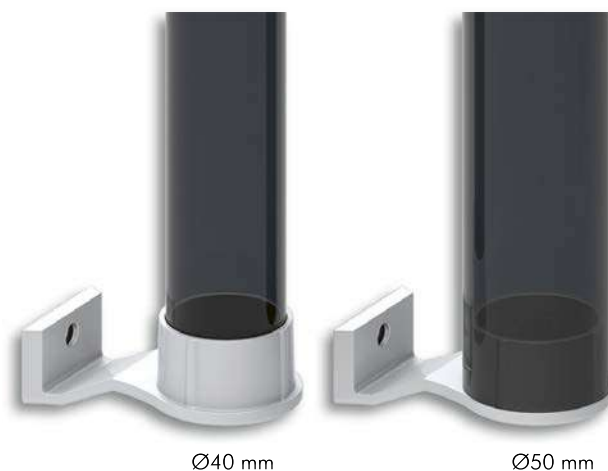

Ø40 mm

Ø50 mm

ACABADOS: LACADO NEGRO, BLANCO, PLATA Y COLORES.



# SOPORTES TIRADOR DE ALUMINIO

## MODELO APOLO PARA PERFIL Ø40



### SOPORTE TIRADOR APOLO

Ref: SOTIAPOLO-



### TUERCA CIEGA APOLO

Ref: TUAPOLO-



### TAPA ALUMINIO APOLO

Ref: TAPAPOLO-



### PERFIL Ø40 x 2100 mm

Ref: TR402100-



Se suministra siempre con un suplemento de plástico para la colocación en cristal.

Sirve para fabricar tanto Tiradores exteriores, como Juegos de Tirador (exterior + interior).

ACABADOS: ANODIZADO INOX Y PLATA, LACADO NEGRO, BLANCO Y COLORES.

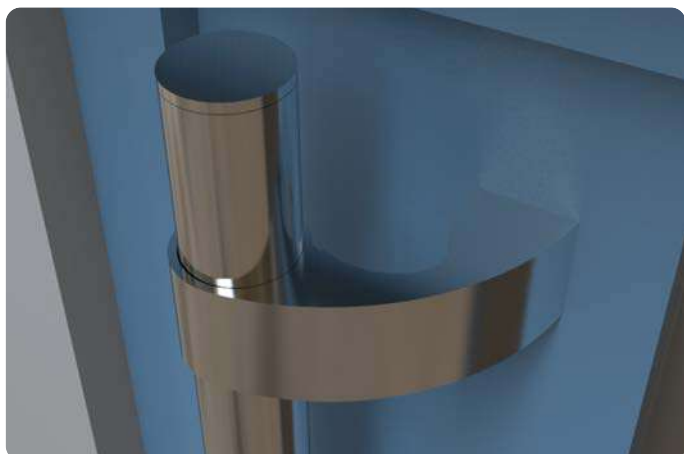

# SISTEMA "TODO - ALUM"

## TIRADORES DE EXTRUSIÓN DE ALUMINIO

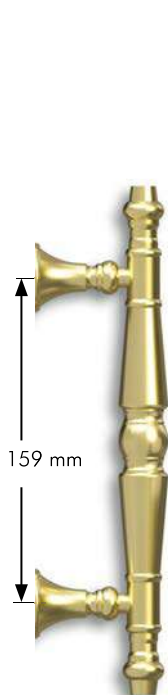

159 mm

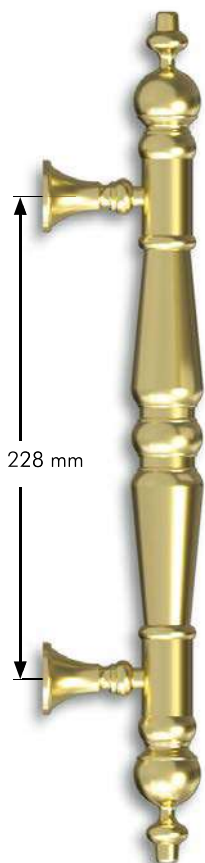

228 mm

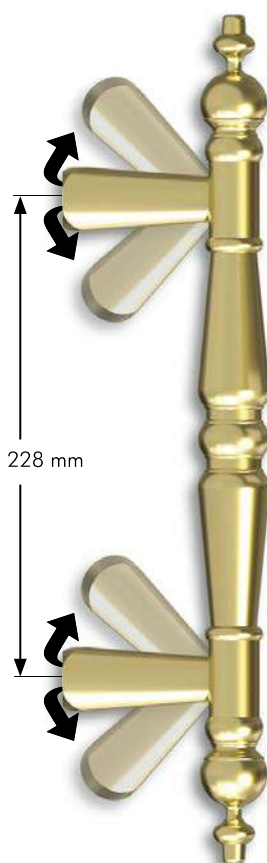

228 mm



**TIRADOR RECTO 250/400 mm**  
(250 mm) (400 mm)  
Ref: ALUTR25- Ref: ALUTR40-

**TIRADOR DESPLAZADO 400 mm**  
Ref: ALUTCR40- (simple) (REGULABLE)  
Ref: ALUTC40J- (juego)

ACABADOS: ANODIZADO ORO E INOX, LACADO NEGRO, BLANCO Y COLORES.

## ACCESORIOS RÚSTICOS DE FUNDICIÓN DE ALUMINIO



**LLAMADOR  
MODELO "ZAFRA"**  
Ref: LLAZA-



**ASA TIRADOR  
MODELO "ALMAZÁN"**  
Ref: TIRAL-



**ESCUDO  
MODELO "RIAZA"**  
Ref: ERIC-  
Ref: ERI85-  
Ref: ERI92-



**JUEGO MANILLAS  
MODELO "BAEZA"**  
Ref: JMABAC-  
Ref: JMABA85-  
Ref: JMABA92-

ACABADO:  
LACADO NEGRO.

El Escudo se puede suministrar tanto ciego, como con el boca llave tipo pera a 85 mm (Aluminio) o a 92 mm (PVC).

# SISTEMA "TODO - ALUM"

## ACCESORIOS DE ALUMINIO PARA PUERTAS



**POMO**  
Ref: ALU-PO



**EMBELECEDOR DE BOMBÍN**  
Ref: EMBALOVA-



**TUERCA DECORATIVA**  
Ref: TUAL8- (Métrica 8)  
Ref: TUAL6- (Métrica 6)



**LLAMADOR MANO**  
Ref: ALU-LLAM



**LLAMADOR COPA**  
Ref: ALU-LLAC



**LLAMADOR CABEZA DE LEÓN**  
Ref: ALU-LLAL



**MIRILLAS**

PARA GROSORES DE PUERTA  
de 16 a 28 mm

**CORTA**  
Ref: ALU-MI

de 20 a 37 mm  
**MEDIANA**  
Ref: ALU-MIM

de 30 a 55 mm  
**LARGA**  
Ref: ALU-MIL



**ROSETA 225x90 mm**  
Ref: ALURO2-



**ROSETA Ø82 mm**  
Ref: ALURO3-



**ROSETA Ø50 mm**  
Ref: ALURO1-

ACABADOS: ANODIZADO INOX, ORO Y PLATA. LACADO NEGRO, BLANCO Y COLORES.

# ACCESORIOS DE ALUMINIO

## POMO



**Kiel**  
Ref: POMOKI-



El pomo se suministra con tuerca modelo Apolo.



ACABADOS: ANODIZADO INOX, ORO Y PLATA. LACADO NEGRO, BLANCO Y COLORES.

## ASAS



**ASA SIMPLE**  
Ref: ASASI-



**ASA CON PLETINA**  
Ref: ASAPLN-

ACABADOS: ANODIZADO INOX, ORO Y PLATA. LACADO NEGRO, BLANCO Y COLORES.

## PASADORES



**GOTA**  
Ref: PGOTA-



**MARIPOSA**  
Ref: PMARIPN-

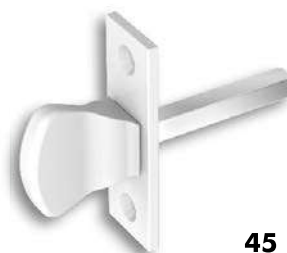

**45 mm**  
Ref: MULE45-  
**70 mm**  
Ref: MULE70-

ACABADOS: LACADO NEGRO, BLANCO Y COLORES.



# ACCESORIOS DE ALUMINIO

El Escudo se puede suministrar tanto ciego, como con el boca llave tipo pera a 85 mm (Aluminio) o a 92 mm (PVC). Se suministra por unidades independientes, ya que se transforma fácilmente a la orientación deseada (Izqda. o Dcha.).



## ESCUDO MODELO "KLIMT"

Ref: EKLIC-  
Ref: EKLI85-  
Ref: EKLI92-



## MANILLA REVERSIBLE MODELO "PICASSO"

Ref: MPIC-  
Ref: MPI85-  
Ref: MPI92-

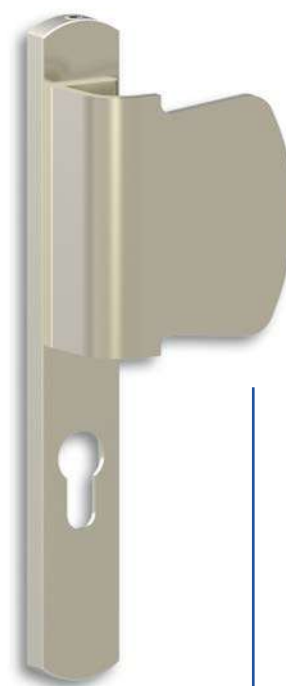

## ASA - TIRADOR MODELO "DALÍ"

Ref: ASADAC-  
Ref: ASADA85-  
Ref: ASADA92-



## ASA - TIRADOR MODELO "VELAZQUEZ"

Ref: ASAVEL-

El novedoso sistema de Anclaje del Escudo permite que no se vean los tornillos de fijación. Simplemente se han de colocar en la puerta los dos casquillos suministrados y acoplar el Escudo a ellos, fijándolo con sus dos prisioneros correspondientes.



ACABADOS: LACADO NEGRO, BLANCO Y COLORES. ANODIZADO INOX, PLATA Y ORO.

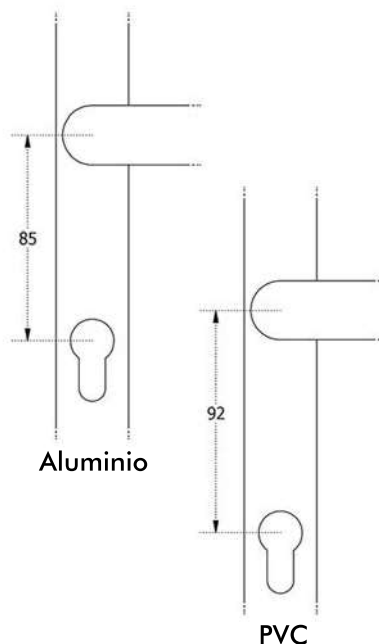

# CHAPAS ESTAMPADAS DE ALUMINIO

## MODELO A

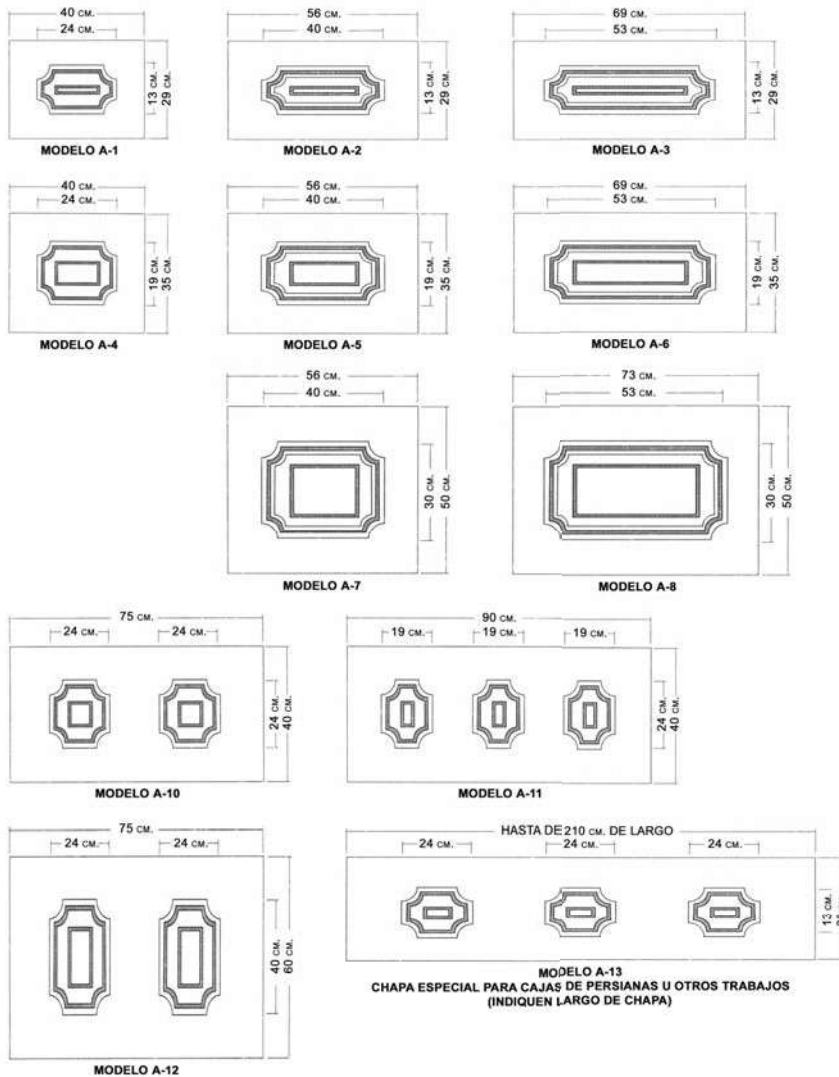

## MODELO K

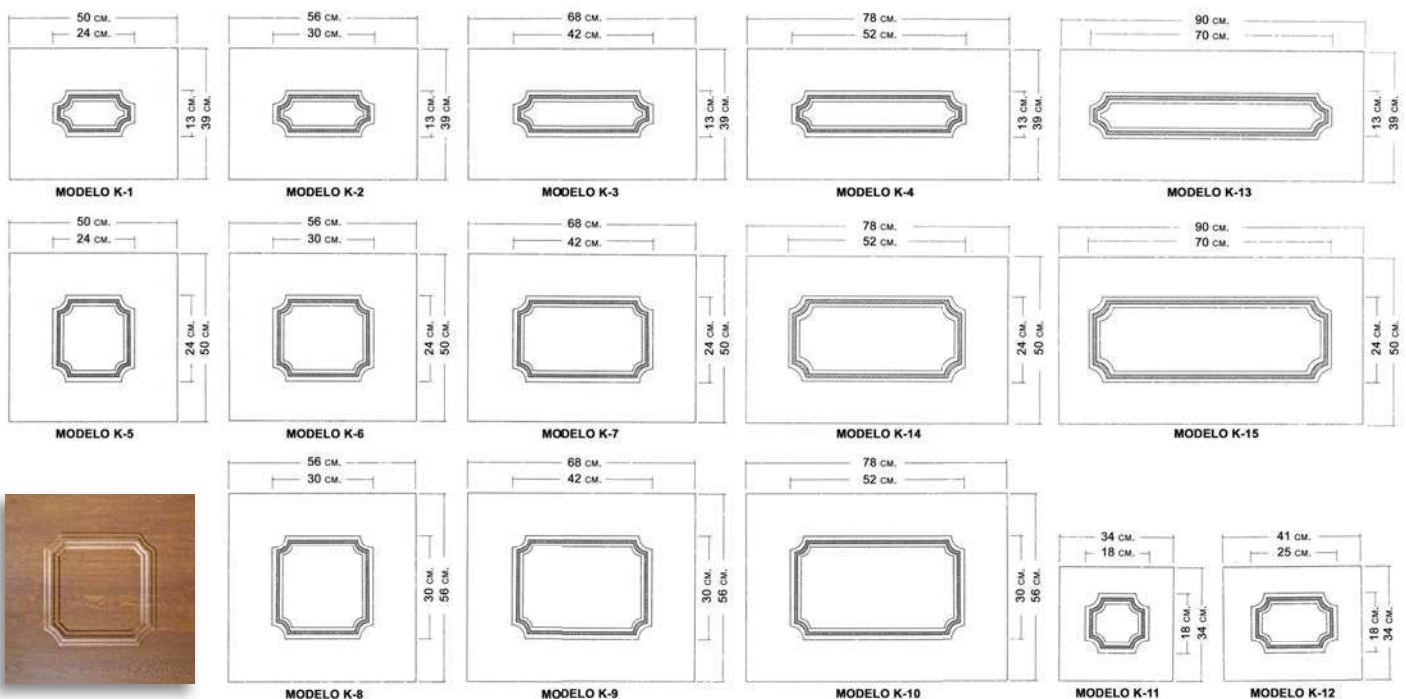

ACABADOS: LACADO, ANODIZADO O BRUTO.

Fabricación de chapas de medidas especiales, lacado imitación madera o foliado y sándwich.

# CHAPAS ESTAMPADAS DE ALUMINIO

## MODELO G

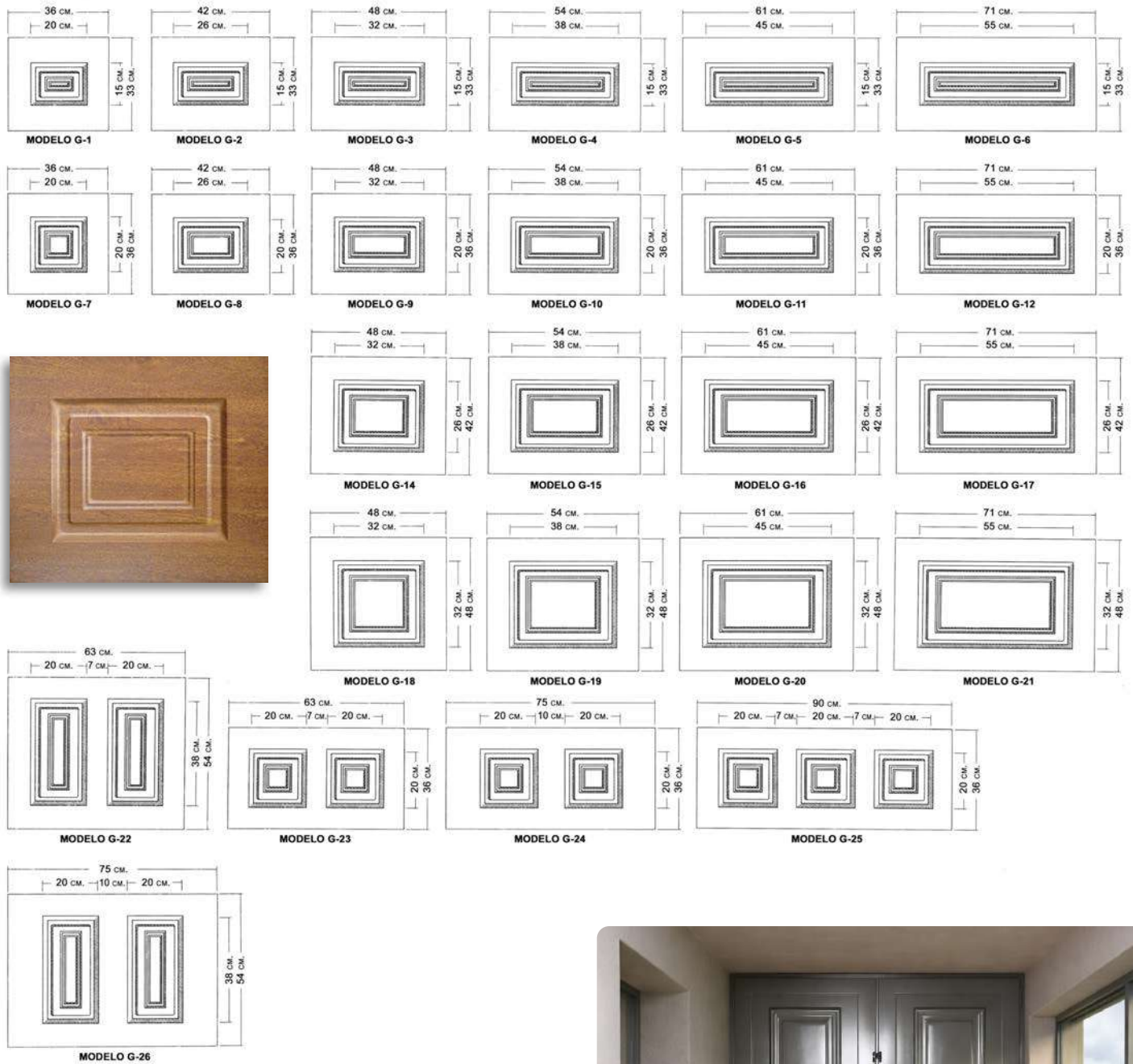

ACABADOS: LACADO, ANODIZADO O BRUTO.

Fabricación de chapas de medidas especiales, lacado imitación madera o foliado y sándwich.

# CHAPAS ESTAMPADAS DE ALUMINIO

## MODELO M

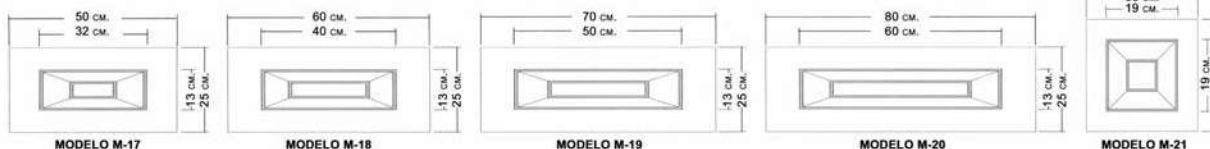
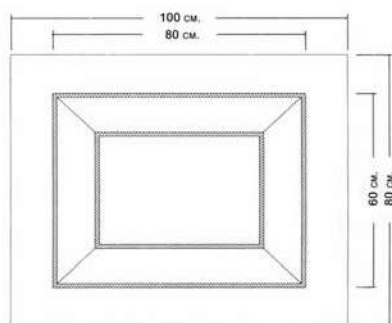
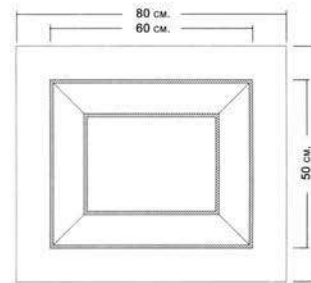
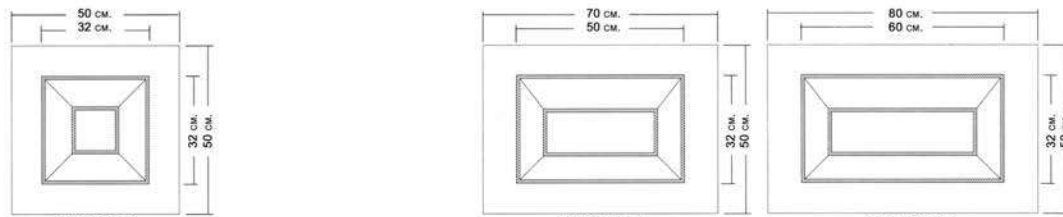
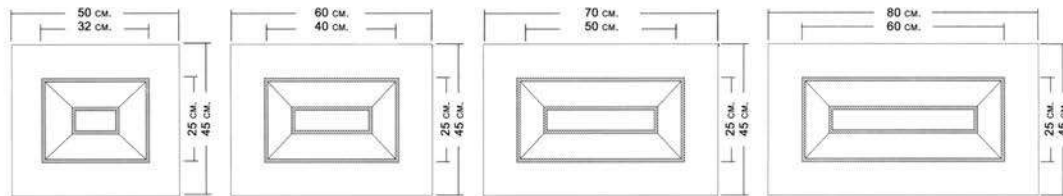
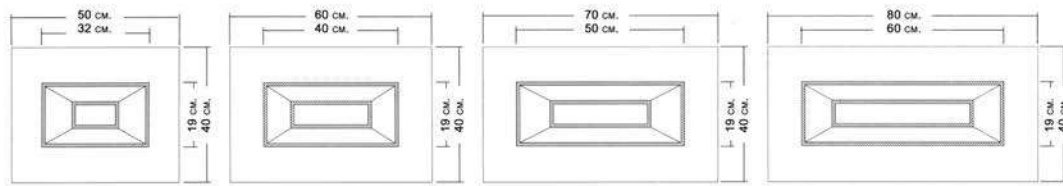

ACABADOS: LACADO, ANODIZADO O BRUTO.

Fabricación de chapas de medidas especiales, lacado imitación madera o foliado y sándwich.

# CHAPAS ESTAMPADAS DE ALUMINIO

## MODELO E

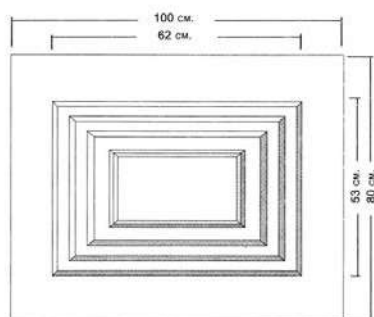

MODELO E-1



## ARCOS

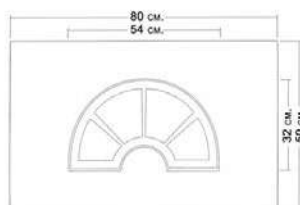

ARCO GRANDE "CIEGO"

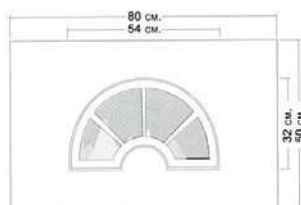

ARCO GRANDE "TALADRADO"



ACABADOS: LACADO, ANODIZADO O BRUTO.

Fabricación de chapas de medidas especiales, lacado imitación madera o foliado y sándwich.

# REJILLAS DE VENTILACIÓN DE ALUMINIO



### REJILLA DE 800x200 mm

Lacada por 1 cara  
Ref: RVC-8

Lacada por 2 caras  
Ref: RVC-8X



### REJILLA SÁNDWICH

DE 800x200x18/20 mm

Núcleo de Poliéstireno Extruido  
Ref: RVSAN-



### REJILLA DE 200x200 mm

Ref: RVC-2

# PANELES ESTAMPADOS DE ALUMINIO

SIN CRISTAL



**San Marcos\***  
Ref: PL-



**Antártico\***  
Ref: PANT-



**Aral\***  
Ref: PARA-



**Ártico\***  
Ref: PA-



**Atlántico**  
Ref: PATL-



**Kara\***  
Ref: PAK-



**Báltico**  
Ref: PB-



**Ross\***  
Ref: PROSS-



**Barents\***  
Ref: PBAR-



**Grau\***  
Ref: PGRAU-



**Caspio\***  
Ref: PCAS-

# PANELES ESTAMPADOS DE ALUMINIO

## CON CRISTAL



**Catedral \***  
Ref: PC-



**Catedral II \***  
Ref: PCII-



**Egeo \***  
Ref: PEG-



**Índico \***  
Ref: PIND-



**Coral \***  
Ref: PCO-



**Pacífico**  
Ref: PPAC-



**Tirreno \***  
Ref: PTIR-



**Caribe**  
Ref: PR-



**Adriático \***  
Ref: PADR-

### FABRICACIÓN DE PANELES:

- Medidas standard del panel 2000x800 mm.
- \* Se pueden fabricar de medidas especiales (hasta 2100x900 mm).
- Lacados Imitación Madera o Foliado.
- Con núcleo en poliestireno extruido o fenólico.
- Con las dos caras en distinto modelo y/o acabado.



# PANELES DE ALUMINIO

SIN CRISTAL



**Turín**  
Ref: PFTU-



**París**  
Ref: PFPA-



**Berlín**  
Ref: PFBE-



**Nápoles**  
Ref: PFNAP-



**Roma**  
Ref: PFRO-



**Linz**  
Ref: PFLIN-



**Ginebra**  
Ref: PFGI-



**Namur**  
Ref: PFNA-



**Londres**  
Ref: PFLO-



**Oporto**  
Ref: PFOP-



**Coímbra**  
Ref: PFCO-



Inserción de Aluminio Anod. Inox.

# PANELES DE ALUMINIO

## CON CRISTAL



**Bolonia**  
Ref: PFBOL-



**Lyon**  
Ref: PFLY-



**Bonn**  
Ref: PFBO-



**Ancona**  
Ref: PFAN-



**Milán**  
Ref: PFMI-



**Graz**  
Ref: PFGRA-



**Lucerna**  
Ref: PFLU-



**Gante**  
Ref: PFGA-



### FABRICACIÓN DE PANELES:

- Medida standard del panel 2000x800 mm.
- De otras medidas (hasta 2500x1250 mm).
- Lacado imitación Madera o Foliado.
- Núcleo Fenólico.
- Con las dos caras en distinto modelo y/o acabado.
- Líneas decorativas de 10 mm de ancho excepto en los modelos Namur y Gante.



# OJO DE BUEY DE ALUMINIO PARA PUERTAS

## Para Puertas de:

Centros de Enseñanza  
Edificios Públicos  
Salas de Actos  
Restaurantes  
Residencias  
Guarderías  
Despachos  
Gimnasios  
Cocinas  
Cines  
Etc.



**Ø300 mm**

Ref: OBP300-

ACABADOS: ANODIZADO INOX, LACADO BLANCO, NEGRO Y COLORES.

Consta de 2 aros especiales de aluminio que encajan uno dentro del otro.

La colocación del cristal (no incluido), de hasta 18 mm de grosor, se realiza fácilmente fijando el arillo de sujeción con los 4 prisioneros de acero suministrados.

Permite su colocación en puertas o paneles de un grosor de 20 a 45 mm.

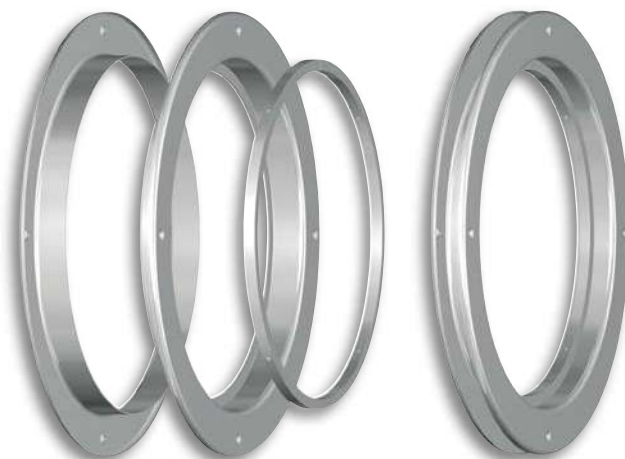
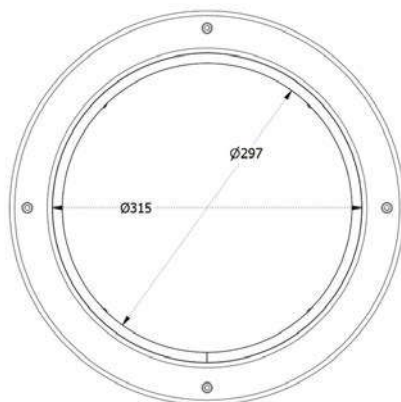
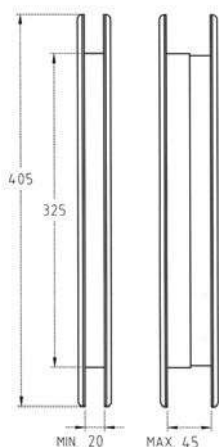

# OJOS DE BUEY DE ALUMINIO "OJALUM"



**FIJO**  
Ref: OJAFI\*

Medidas:

- Ø 400 mm
- Ø 500 mm
- Ø 600 mm
- Ø 700 mm
- Ø 800 mm
- Ø 900 mm
- Ø 1.000 mm
- Ø 1.200 mm



**PIVOTANTE**  
Ref: BUEY\*



## FUNDICIÓN DE ALUMINIO MONOBLOQUE

Amplia superficie acristalada (cristal no incluido).

Permiten colocar un cristal de hasta 19 mm de grosor.

**ACABADOS: LACADO BLANCO, NEGRO Y COLORES.**



\* Piezas Certificadas por ENSATEC

# JUEGO COMPÁS BASCULANTE

Permite la regulación de apertura de Ventanas Basculantes, Ojos de Buey y Arcos de medio punto. Al intercalar esta sencilla pieza en el eje de cada bisagra estándar (con pernio de 8 mm), le confiere una apertura de 45°. Posteriormente, en cualquier momento, se puede insertar uno de los dos suplementos suministrados, lo que va a permitir que la apertura sea de **15°** o **30°**.

**Apertura:** 15°, 30°, 45°

Color: Negro.

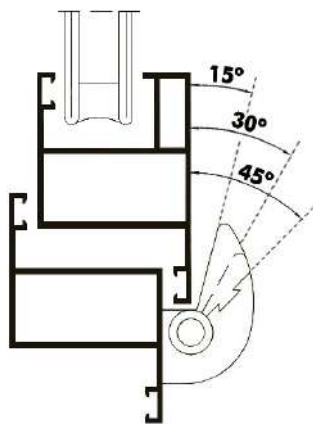

Ref: JCB-3



# JUEGO CLIPA-COMPÁS

Permite la regulación de apertura de Ventanas Basculantes, Ojos de Buey y Arcos de medio punto de Series Europeas, simplemente clipando en el canal europeo esta innovadora pieza al lado de cada bisagra, con lo que le confiere una apertura de **170°**. (Opcionalmente se puede atornillar). Posteriormente, en cualquier momento, se puede insertar uno o dos suplementos suministrados, lo que va a permitir que la apertura sea de **20°** o de **45°**.

**Apertura:** 20°, 45°, 170°

Color: Negro.

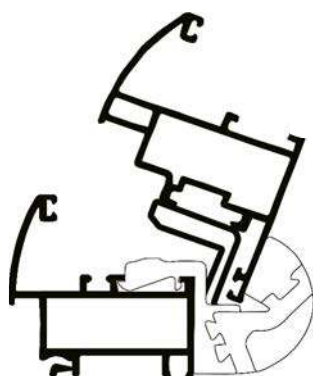

Ref: JCLIC-3



## VENTAJAS DE LOS 2 MODELOS:

- Son los sistemas de apertura basculante más económicos.
- Rápida instalación. Fácil limpieza del cristal.
- El usuario final puede variar fácilmente el ángulo de apertura, con los suplementos incluidos.

Se aconseja su utilización en ventanas menores de:

- h700x1200 (con cristal de 4 o 6 mm).
- h350x700 (con cristal tipo climalit).
- h450x450 (con cristal tipo climalit).

# TOPE PARA PUERTAS Y VENTANAS CORREDERAS

Evita que las hojas de las correderas golpeen los accesorios de apertura o cierre. Igualmente puede utilizarse como tope de puertas abatibles y otros usos. Se puede instalar en la parte interior o exterior de las hojas correderas.

ACABADOS: LACADO BLANCO, NEGRO Y COLORES.

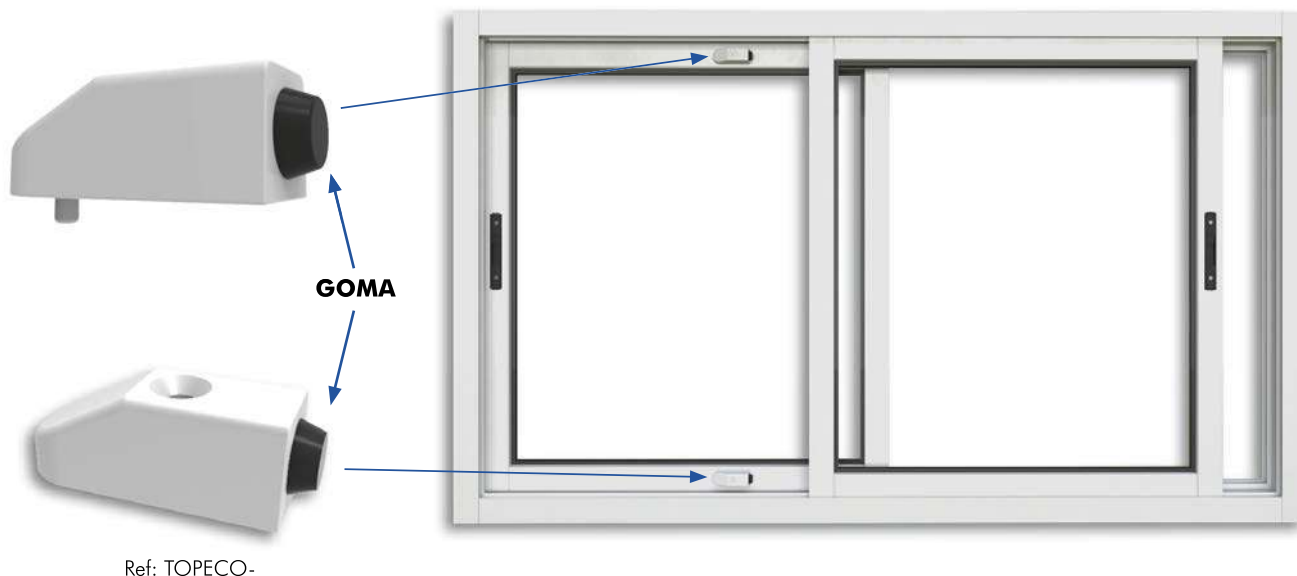

Ref: TOPECO-

Es posible colocar TOPECO entre las guías.

Es recomendable la colocación de 2 unidades, una en la parte superior y otra en la parte inferior.

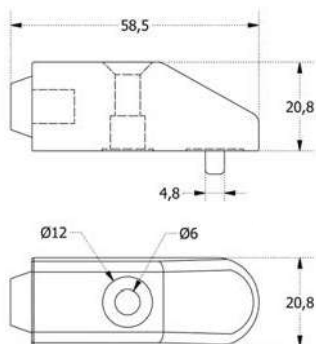

## JUEGOS DE DOBLE CONTACTO

Permiten el paso de corriente a 8-12 V entre el marco y la hoja de la puerta, evitando el deterioro del cable.



**NORMAL**  
Ref: 55

**ESPECIAL PARA SERIES EUROPEAS**  
Ref: JDCEU

Incluye suplementos de ajuste.

# RETENEDORES DE SEGURIDAD

PARA VENTANAS Y PUERTAS PRACTICABLES DE 1 O 2 HOJAS

MODELO AIRLOCK



**CON PULSADOR**

Ref: RTACP-



**CON LLAVE**

Ref: RTACL-

Posibilidad de fabricación de varias unidades con una misma llave.

ACABADOS: BLANCO - NEGRO - INOX.

Fácil montaje. Incluye tornillos.

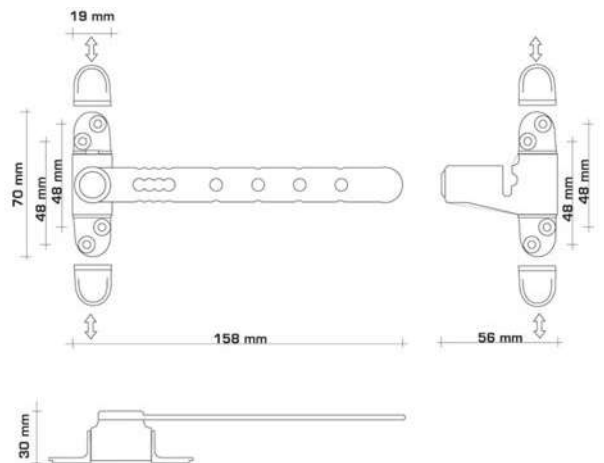

MODELO AIRCLIP

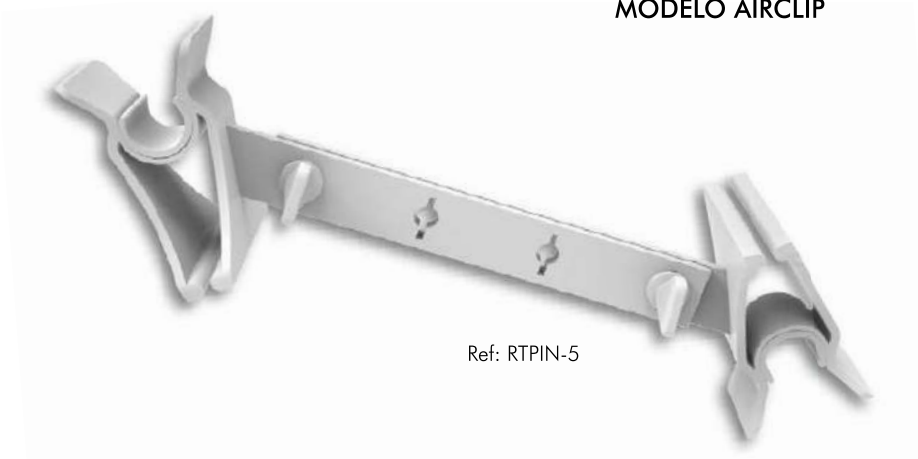

Ref: RTPIN-5

Disponible en Blanco (Plástico).  
Se coloca sin taladrar y sin adhesivo.

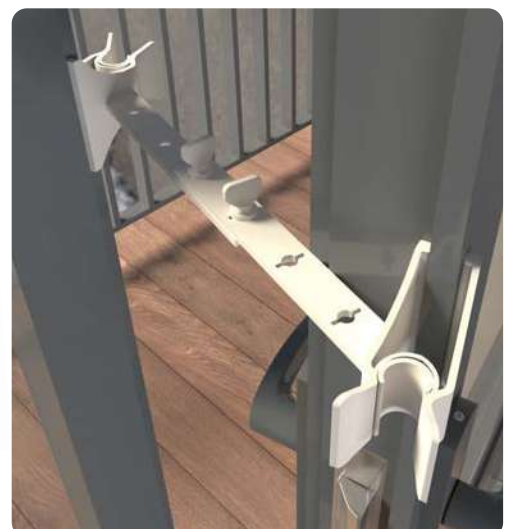

# RETENEDORES DE SEGURIDAD

## PARA VENTANAS Y PUERTAS CORREDERAS

### MODELO AIRBAIE



Ref: RT-C

**ACABADOS: BLANCO - NEGRO - PLATA.**  
Fácil montaje. Incluye tornillos.



Ref: RT-CB

Modelo Especial con bloqueo por llave Allen.  
Impide la apertura total de la hoja a personas no autorizadas.  
Aconsejable para su colocación en Hoteles, Hospitales, Escuelas, Centros Geriátricos, etc.

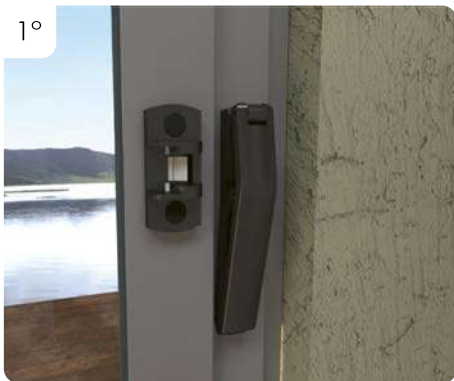

1°

Posición descanso

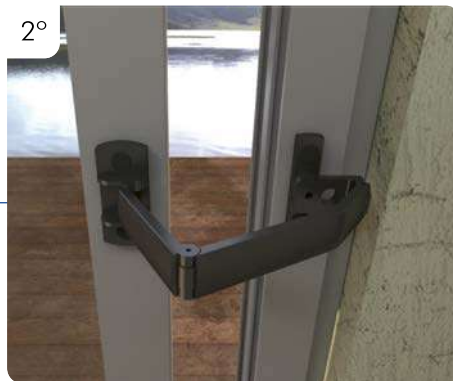

2°

Enganchar el retenedor

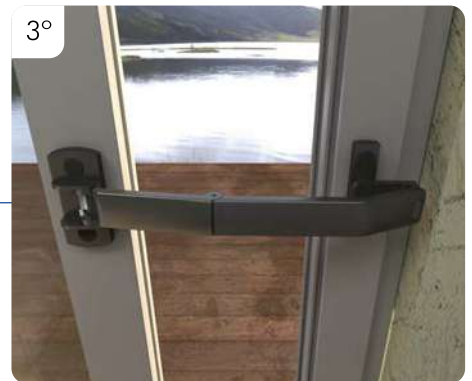

3°

Entreabrir la ventana o puerta corredera

Evita cualquier intrusión y protege a los niños de peligros exteriores.

Apertura limitada a 110 mm, según normativa vigente.

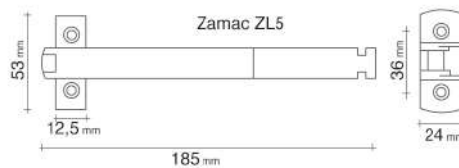

Estando abierta, no puede ser desenganchado ni desde el exterior, ni desde el interior.

## PARA PUERTAS DE ENTRADA

### MODELO MOST



Ref: RPMOST-

**ACABADOS: BLANCO - ORO.**  
Fácil montaje. Incluye tornillos.

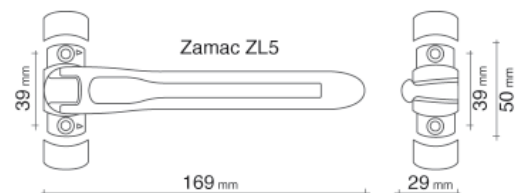

# CIERRAPUERTAS

CON RETENCIÓN A 90° Y REGULACIÓN DE FUERZA

MODELO SPIR



Ref: CPRN-

Para Puertas de Aluminio, PVC, Cristal, Madera, Hierro y Acero

ACABADOS: BLANCO - NEGRO - PLATA.



Tornillo oculto para anular la retención.

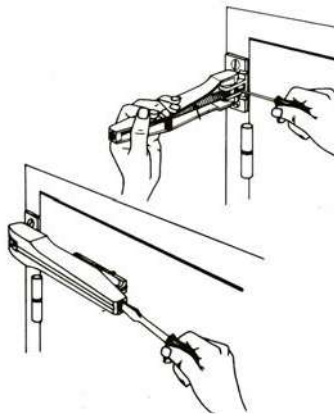

Tornillo Regulador de Fuerza.

El sencillo sistema de este cierrapuertas evita los problemas de espacio que ocasiona el brazo articulado de otros cierrapuertas.

Fácil montaje. Incluye tornillos.

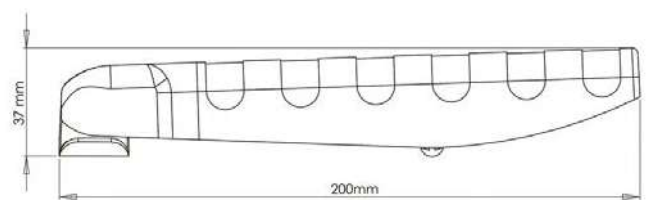
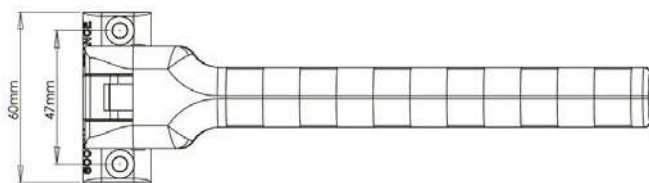



Ref: DORY



## BLOQUEO ANTI-PILLA DEDOS

Al impedir que la puerta se cierre completamente, evita que los niños se pillen los dedos accidentalmente o se queden encerrados en una estancia.

Recomendamos colocar Dory lo más alto posible.



Ref: CLIPY



## CUÑA BLOQUEA-PUERTAS Y ANTI-PILLA DEDOS

Colocada en la puerta, impide que se cierre completamente, evitando que los niños se pillen los dedos o se queden encerrados en una estancia.

Para una máxima protección, coloque Clipy en la parte superior de la puerta.

Colocada en el suelo, retiene la puerta en la posición deseada.



Ref: SOKY

## PROTEGE ESQUINAS

Kit con 4 protecciones transparentes para esquinas.

Evitan los accidentes provocados por golpes contra las esquinas de los muebles.

Resistentes al arranque (adhesivos invisibles incluidos), estéticas y discretas.

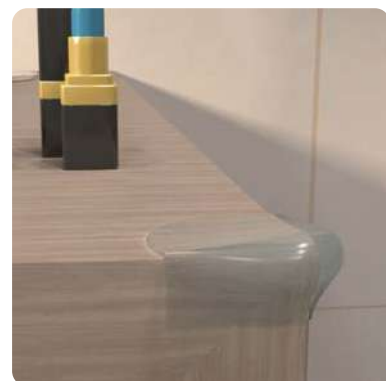

# ACCESORIOS DE PLÁSTICO

## CERRADEROS



Ref: 1411



Ref: 1410

## PATÍN CENTRAL



Ref: 1405

## ESCUADRA 8 mm



Ref: 1400

## VÁLVULA DESAGÜE

Disponible en Negro.



Ref: 1415

## EMBELLECEDORES PARA BOMBÍN

Disponibles en Negro y Blanco.



**OVALADO**

Ref: EMBOVA-



**CUADRADO**

Ref: EMBCUA-

## TAPAS INVERSORAS



**40x20**

Ref: 9998

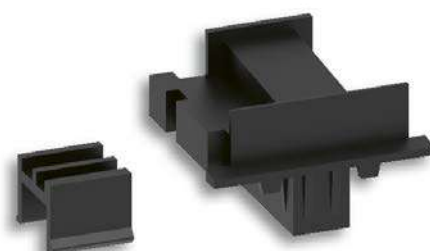

**40x18**

Ref: 9999

## VIERTEAGUAS

Disponibles en Negro y Blanco.



**DESAGÜE INFERIOR**

Ref: 1420

← PEQUEÑOS →



**DESAGÜE LATERAL**

Ref: 1430



**DESAGÜE INFERIOR**

Ref: 1425

← GRANDES →



**DESAGÜE LATERAL**

Ref: 1426

## ESCUADRAS MOSQUITERA CON RODAMIENTO

**SERIE NORMAL**

Ref: EMRN



**SERIE EUROPEA**

Ref: EM-ERN







**SERIE CORTE RECTO**

Ref: EMCR-



Disponibles en  
Blanco y Negro.

# TAPAS DE PLÁSTICO

RECTANGULARES		CUADRADAS		REDONDAS		TAPAS FINALES	
							
REF	MEDIDA EXT.	REF	MEDIDA EXT.	REF	MEDIDA EXT.	REF	MEDIDA EXT.
2010	20 x 10	1010	10 x 10	9918	Ø18	TFI10	Ø10
2510	25 x 10	1414	14 x 14	9920	Ø20	TFI12	Ø12
3010	30 x 10	1616	16 x 16	9922	Ø22	TFI14	Ø14
4010	40 x 10	1818	18 x 18	9925	Ø25	TFI16	Ø16
5010	50 x 10	2020	20 x 20	9930	Ø30	TFI18	Ø18
2015	20 x 15	2222	22 x 22	9932	Ø32	TFI20	Ø20
2515	25 x 15	2525	25 x 25	9935	Ø35	TFI22	Ø22
3015	30 x 15	3030	30 x 30	9940	Ø40	TFI25	Ø25
3515	35 x 15	3535	35 x 35	9945	Ø45	TFI28	Ø28
4015	40 x 15	4040	40 x 40	9948	Ø48	TFI30	Ø30
5015	50 x 15	4545	45 x 45	9950	Ø50	TFI32	Ø32
3020	30 x 20	5050	50 x 50	9955	Ø55	TFI35	Ø35
3520	35 x 20	6060	60 x 60	9960	Ø60	TFI40	Ø40
4020	40 x 20	7070	70 x 70	9970	Ø70	TFI45	Ø45
5020	50 x 20	8080	80 x 80	9980	Ø80	TFI50	Ø50
6020	60 x 20	9090	90 x 90	9990	Ø90	TFI60	Ø60
7020	70 x 20	100100	100 x 100	99100	Ø100		
8020	80 x 20	120120	120 x 120	99120	Ø120	TFI1616	16 x 16
10020	100 x 20					TFI1818	18 x 18
3025	30 x 25					TFI2020	20 x 20
3525	35 x 25					TFI2525	25 x 25
4025	40 x 25					TFI3030	30 x 30
4025	40 x 25					TFI3030	30 x 30
5025	50 x 25					TFI3535	35 x 35
4030	40 x 30					TFI4040	40 x 40
5030	50 x 30					TFI4545	45 x 45
6030	60 x 30					TFI5050	50 x 50
7030	70 x 30					TFI6060	60 x 60
8030	80 x 30						
10030	100 x 30					TFI2010	20 x 10
5040	50 x 40					TFI3010	30 x 10
6040	60 x 40					TFI4010	40 x 10
7040	70 x 40						
8040	80 x 40					TFI2515	25 x 15
9040	90 x 40					TFI3015	30 x 15
10040	100 x 40						
12040	120 x 40					TFI3020	30 x 20
7050	70 x 50					TFI4020	40 x 20
8050	80 x 50					TFI5020	50 x 20
10050	100 x 50					TFI6020	60 x 20
15050	150 x 50						
17050	170 x 50					TFI4030	40 x 30
8060	80 x 60					TFI5030	50 x 30
10060	100 x 60					TFI6030	60 x 30
12060	120 x 60						
10080	100 x 80					TFI6040	60 x 40
12080	120 x 80					TFI8040	80 x 40
14080	140 x 80						
120100	120 x 100						

**Medidas en mm      Colores: Negro y Blanco**  
 Bajo pedido se pueden suministrar Tapas de Plástico en otros Colores y Medidas.

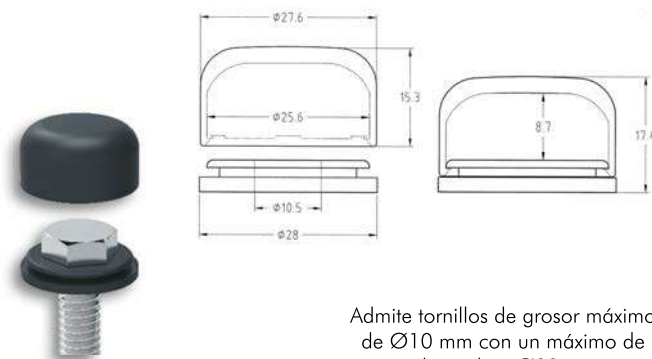
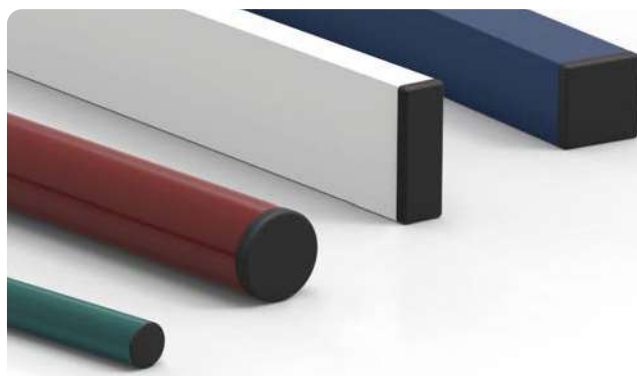

### TAPA CUBRE-CABEZAS DE TORNILLOS

Ref: CUBRE-\*

Admite tornillos de grosor máximo de Ø10 mm con un máximo de cabeza de ±Ø22 mm.

\* Pieza Certificada por CIDEMCO-TECNALIA

# ACCESORIOS PARA MALLORQUINAS

## MECANISMOS PARA MALLORQUINAS GRADUABLES TIPO PERLA 70-71 mm

Características:

- El diseño del perfil de aluminio y de los portalamas realizados en plástico de gran calidad ofrecen un acabado estético y muy robusto.
- El mecanismo interno que permite la movilidad de los portalamas resulta totalmente fiable y preciso en innumerables aperturas.
- Dispone de un portalamas especial para la media lama terminal de los extremos, anclado en el perfil del mecanismo, que elimina el uso de remaches, tornillos o adhesivos para su fijación.
- Para cámara de 36 mm.
- Distancia standard entre portalamas 60 mm.
- Color: Negro.



Ref: MA71RE-

## PERFIL DE LAMA ESPECIAL

Permite realizar de una manera sencilla los pequeños tramos que encajan en zonas rectas o curvas. Suministrado en barras de 1 metro.



Ref: LAESMP-

ACABADOS: BRUTO, BLANCO Y COLORES.



## TACO DE MEDIO PUNTO

Sirve para realizar de una forma sencilla mallorquinas de medio punto graduables, en combinación con nuestros mecanismos y con el perfil de lama especial.



Ref: TMPD (Derecho)

Ref: TMPI (Izquierdo)

Color: Negro.



# ACCESORIOS PARA MALLORQUINAS

## MANDO DE PALANCA

Permite la regulación de las lamas de las mallorquinas graduables, cuya apertura se puede fijar en 5 posiciones diferentes.



Ref: PALA71D (Derecho)  
Ref: PALA71I (Izquierdo)  
Color: Negro.



## MANDO ROTATORIO DE MANIVELA



Ref: MANI71-3  
Color: Negro.

Se clipa en la parte interior del mecanismo de mallorquina.

Puede ser colocado a la altura de cualquiera de los portalamas.

(No son necesarios fresados)

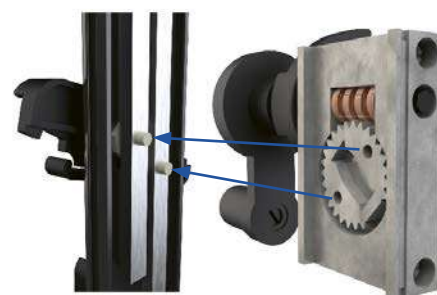

# TACOS PARA MALLORQUINAS FIJAS

## JGO. DE TACOS PARA OVALINA DE 50 mm, PARA "U" CON HUECO DE 12 mm



Sirve para el perfil en U que se clipa en el perfil de 40 mm, o perfiles similares con hueco de 12 mm.



Ref: TACO12-3 (Negro)

Ref: TACO12-5 (Blanco)



## JGO. DE TACOS PARA OVALINA DE 50 mm, EN PERFILES DE SERIE 6000 Y CORREDERA

Sirve para perfiles de la Serie 6000 (o similares) con hueco de 9 a 10 mm y perfiles de Corredera de un ancho mínimo de 24 mm, para que puedan cruzarse las hojas.

Su estudiado diseño permite ahorrar, con respecto a tacos similares, 2 Lamas y sus correspondientes 4 Tacos por cada hoja y metro de Mallorca que fabriquemos, dándole además una mayor vistosidad, al quedar la lama unas décimas más vertical.



Ref: TACO-M3 (Negro)

Ref: TACO-M5 (Blanco)



# TACO Y REMATE PARA MALLORQUINAS FIJAS

## TACO Y JUEGO REMATE PARA OVALINA DE 50 mm, CON PERFILES DE 40 mm

Su diseño permite reducir significativamente el trabajo necesario para instalar cada mallorquina, al mismo tiempo que elimina la necesidad de utilizar perfiles en U.

Este sistema también ofrece otras ventajas, como la capacidad de ocultar los cortes de las lamas en el interior de los tacos, para mejorar la robustez de la mallorquina y evitar vibraciones por el viento. También ayuda a prevenir la oxidación filiforme en los cortes del perfil en zonas de costa.



Los Tacos y Remates se colocan directamente sobre las guías del Perfil de 40 mm.

El Taco Reversible agiliza y economiza aún más el montaje. Su especial diseño de 41 mm de altura permite el ahorro de 4 tacos y 2 lamas por hoja y metro de altura.

El Juego de Remate dispone de un canal para la media lama, y guarda mano.



### TACO REVERSIBLE

Ref: TAOV50-3 (Negro)

### JUEGO REMATE

Ref: REOV50-3 (Negro)

# RETENEDORES PARA MALLORQUINAS

## RETENEDOR IMÁN

Sus imanes de gran potencia permiten mantener abiertas mallorquinas, ventanas, contraventanas o puertas sujetas a la pared. Económico, fácil y rápido de instalar. El kit contiene tacos, tornillos y suplementos.



Ref: IREGP-3  
Color Negro.

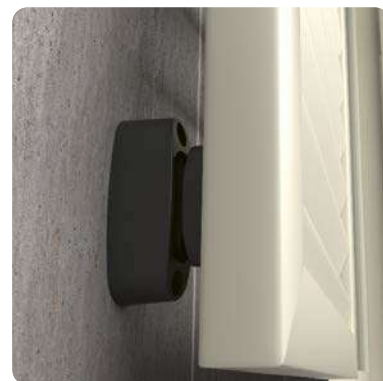

## GRILLOS 1 HOJA

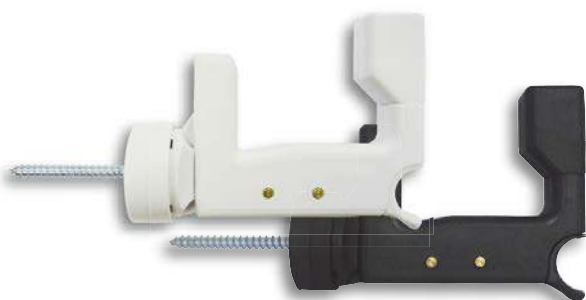

Ref: GR11H-5S (Blanco)  
Ref: GR11H-3S (Negro)

## GRILLOS 2 HOJAS



Ref: GR12H-5N (Blanco)  
Ref: GR12H-3N (Negro)



# RETENEDORES PARA MALLORQUINAS

## RETEMALLOR - RETENEDOR DE AYUDA

Su estudiado diseño facilita la apertura y el cierre de las Mallorquinas, especialmente de las que tienen un difícil acceso por la anchura del alféizar u otros, ya que no es necesario asomarse peligrosamente, aumentando así la seguridad y la comodidad.

Fácil de instalar, incluso en pisos altos, ya que su fijación se hace directamente sobre la carpintería (Aluminio, Madera, PVC), no modificando la estética exterior del edificio.

Permite su sujeción hasta 180°, y se puede retener en otras posiciones intermedias.

El kit incluye los accesorios necesarios para su instalación.

Realizado en Acero Inox, Color Negro.



Ref: RETE200-3 (Para hojas menores de 450 mm)

Ref: RETE300-3 (Para hojas mayores de 450 mm)

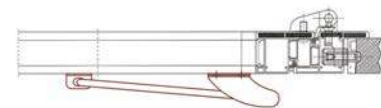

CERRADO

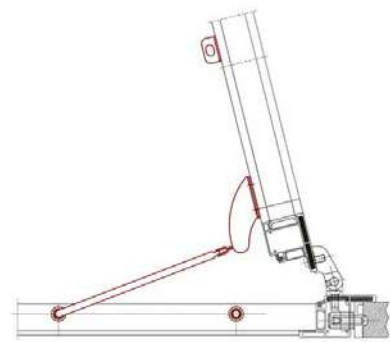

POSICIÓN INTERMEDIA

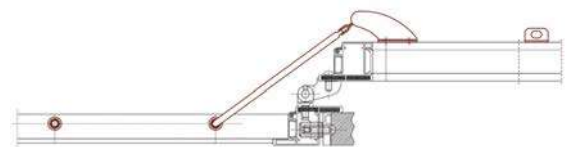

ABIERTO A 180°





**Polígono Industrial de Trabajo**  
**Calle Artesiano, 68**  
**24010 Trobajo del Camino, León, España**



**Tel. +34 987 262 623**



**www.alumabe.es**



**alumabe@alumabe.es**



**@alumabecastellanos**



**alumabecastellanos**



**@alumabecastellanos**



**alumabe**



**alumabeCst**



Distribuido por: